

D X を 推 進 す る

MCPC

ナノコン ハンドブック

第 6 版

～ 指先にのる小さなデバイスで IoT を始めよう！ ～

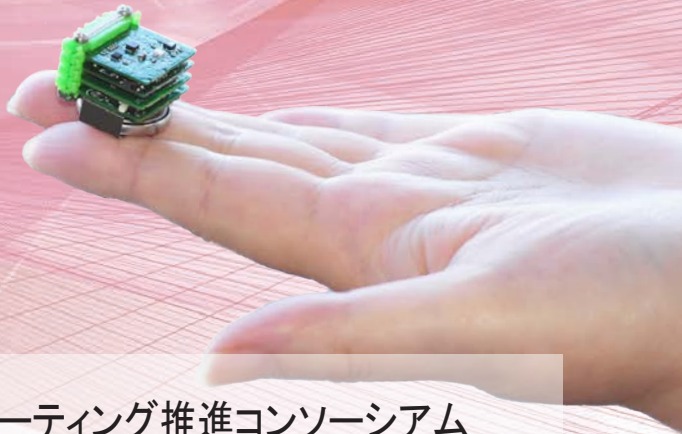

モバイルコンピューティング推進コンソーシアム
技術委員会
ナノコン応用推進 WG

協力 東京大学 桜井研究室 / トリリオンノード研究会

先生方の 声



当研究室では、IoT サービスとしてヘルスケア機能を持つ RFID タグやスマートフォンと連携可能なセンサーモジュールなどの開発を進めてきましたが、デバイスの大きさや既存マイコンの消費電力の高さが課題でした。2015 年頃から消費電力が低い ARM 系マイコンへの実装環境を変更しましたが技術的ハードルの高さも実感していました。Leafony は小型・低消費マイコン等を簡単に利用できる環境を準備されており、サービスを短時間で実現できる点は大きなメリットと感じています。

〈愛知工業大学 教授 内藤 克浩 先生〉

本校では継続して、異なる専門の知識と技能をもつ異なる学科や学年の学生がチームを構成し、学科横断型プロジェクトにて実践的なものづくり活動を進めております。社会の変化に対応しながら、主体的に考える力を養えるように、地域や社会の課題からテーマを設定し、学生が協力して課題解決に取り組んでいます。さらに、「今後期待される技術分野」も取り入れながら、ここ数年は、小型・低消費マイコン等を簡単に利用できる Leafony を活用して、サービスの開発を進めています。ナノコン応用コンテストでは、専門家から新規性や独創性、実現性などを具体的に評価していただき、学生や教員の大きな学びに繋がっています。

〈日本電子専門学校 専任講師 小山内 靖美 先生〉

当研究室では、地盤の上に構造物を建て、その上で安心して人々が生活するために、それを支える地盤の特性（強度・変形）を調べる研究を行っています。これまで傾斜の経過を簡易的にモニタリングする技術がありませんでしたが、Leafony の活用により、地盤がどのように傾斜していくかを 0.2 度の高精度で観測できるセンサーを開発することができ、研究室の成果に繋がりました。

〈東海大学 教授 杉山 太宏 先生〉

当方は、WiFi と BLE の電波を計測する混雑度センサを開発し、九州大学伊都キャンパス内のバス停と食堂、さらに、昭和バスの車両に搭載しています。これまで Raspberry Pi に、LTE モジュールを追加する形であったため、サイズおよび電源確保の観点で問題がありました。今回、LTE-M と ESP32 が搭載された Leafony によって、体積で 1/10 程度になるとともに、バッテリー駆動も可能となり、どこでも手軽に混雑度センサを設置できるようになりまして、研究室としても非常に大きな成果となっています。

〈九州大学 教授 荒川 豊 先生〉

はじめに

サイバー空間（仮想空間）とフィジカル空間（現実空間）を高度に融合した Society 5.0 が実現する社会は、IoT（Internet of Things）で全ての人とモノがつながり、5G や AI と呼ばれた先進技術により様々な知識や情報がリアルタイムに共有され、今までにない新たな価値を生み出すことが期待されている。また直面する社会課題を解決するために、インフラの老朽化を監視するシステム、物流や流通分野で求められる位置情報の把握、さらにはそれを担う人材の育成などが求められている。

2030 年代には 1 兆個の端末がインターネットに接続されると予想されている。その一方で、IoT の世界においては一つ一つのアプリケーションは小さく、1 兆個の市場を生み出すには多くのアプリケーションが生み出される必要があり、そのためには小型で低消費電力といった性能面だけでなく、カスタマイズ性に優れた IoT プラットフォーム“ ナノコン” が必要である。“ナノコン” が収集するフィジカル空間の多種多様なデータが、様々な分野で活用されることにより、新たな価値、新たな IoT アプリケーションを生み出すであろう。

ナノコン応用推進 WG と東京大学・桜井研究室は、2018 年からナノコンの代表例“ Leafony” を使ったハッカソンや、技術・アイデアコンテストとして『MCPC ナノコン応用コンテスト』を開催し、社会や身の回りの課題解決や生活を豊かにする作品をご応募頂いている。本ハンドブック第 6 版の発行にあたり、2024 年秋に開催した第 5 回 MCPC ナノコン応用コンテスト受賞作品をナノコン活用事例に追記した。

本ハンドブックが、MCPC 会員企業における IoT アプリケーションの実証実験の他、教育現場等の人材育成への活用や、メイカーズ（ものづくりをする個人）を含む多くの方に活用されることで、新しい IoT アプリケーションが生まれ、Society5.0 の社会の実現の一助になることを期待する。

2025 年 3 月
MCPC 技術委員会
ナノコン応用推進 WG 主査

目次

はじめに	1
1. ナノコンとは	4
2. ナノコン活用事例	4
・東芝テック株式会社	2024年度活用事例 5
・東海大学 地盤研究室チーム	2024年度活用事例 6
・愛知工業大学 内藤研究室	2024年度活用事例 7
・計画工学研究所	2024年度活用事例 8
・九州大学 荒川研究室	2024年度活用事例 9
・九州大学 人間情報システム研究グループ	2024年度活用事例 10
・愛知工業大学 内藤研究室	2024年度活用事例 11
・愛知工業大学 内藤研究室	2024年度活用事例 12
・愛知工業大学大学院 渥美岳大	2024年度活用事例 13
・横田雅人	2024年度活用事例 14
・愛知工業大学 内藤研究室	2023年度活用事例 15
・日本電子専門学校	2023年度活用事例 16
・日本電子専門学校	2023年度活用事例 17
・池内剛	2023年度活用事例 18
・株式会社シードプラス	2023年度活用事例 19
・愛知工業大学 内藤研究室	2023年度活用事例 20
・九州大学 荒川研究室	2023年度活用事例 21
・東芝テック株式会社	2023年度活用事例 22
・きいちご魔法店	2023年度活用事例 23
・計画工学研究所	2023年度活用事例 24
・日本電子専門学校 学科横断プロジェクト さーもんチーム	2022年度活用事例 25
・土曜倶楽部	2022年度活用事例 26
・きいちご魔法店	2022年度活用事例 27
・愛知工業大学 内藤研究室	2022年度活用事例 28
・愛知工業大学 内藤研究室	2022年度活用事例 29
・金沢大学大学院 集積回路工学研究室	2022年度活用事例 30
・アトリエM	2022年度活用事例 31
・株式会社ジェイエスピー	2022年度活用事例 32
・計画工学研究所	2022年度活用事例 33
・KDDI / 東京大学 桜井研究室	2022年度活用事例 34
・ナノコン応用推進WG	2022年度活用事例 35

・ 日本電子専門学校 JECreat	2021年度活用事例	36
・ 株式会社エイチアイ	2021年度活用事例	37
・ 愛知工業大学 内藤研究室	2021年度活用事例	38
・ 株式会社ジェイエスピー	2021年度活用事例	39
・ 株式会社エイチアイ	2021年度活用事例	40
・ 日本電子専門学校 AI システム科	2021年度活用事例	41
・ 東海大学 地盤研究室チーム	2020年度活用事例	42
・ 奈良先端科学技術大学院大学 ユビキタスコンピューティングシステム研究室	2020年度活用事例	43
・ 株式会社 NTT ドコモ	2020年度活用事例	44
・ たくろーどん	2020年度活用事例	45
・ 九州大学 荒川研究室	2020年度活用事例	46
・ 九州大学 荒川研究室	2020年度活用事例	47
・ 島根職業能力開発短期大学校	2020年度活用事例	48
・ 株式会社 USEN	2020年度活用事例	49
・ 慶應義塾大学 石黒研究室	2019年度活用事例	50
・ 九州大学 荒川研究室	2019年度活用事例	51
・ 富士通コネクテッドテクノロジーズ株式会社	2019年度活用事例	52
・ 株式会社タブレイン	2019年度活用事例	53
・ 京セラ株式会社 コミュニケーションシステム研究開発部	2019年度活用事例	54
3. Leafony の紹介		55
3. 1. 特長		55
3. 2. 活用事例		56
3. 3. トリリオンノード研究会の紹介		57



第5回ナノコン応用コンテスト会場での集合写真
 東京大学 生産技術研究所 An棟 3階 大会議室
 2024年11月29日

1 ナノコンとは

汎用コンピュータはCPU、メモリや周辺デバイスの小型化によりマイコンとして多くの場所で手軽に利用されるようになりITが広く普及しました。

また、通信ネットワークの普及発展によりマイコンは様々なセンサーやアクチュエータなどのエッジデバイスをネットワークに接続するエンベデッドコントローラとして普及しています。

さらに様々なデバイスがインターネットに接続されたいわゆるIoTの世界を普及させるには従来のマイコンよりも小型、低消費電力、かつ容易にインターネットに接続されるコンピュータが必要になります。

また、誰でもIoTビジネスに参画できることとサービスビジネスの開発サイクルの短縮化が必要とされるため、容易に技術/ビジネスの実証実験を行うことが求められるようになってきています。

MCPCではこの超小型、バッテリー駆動、そしてモジュール化され容易に取り扱えるデバイスをナノコンと定義し、その普及促進活動を行うことで会員企業のIoTビジネス活動の促進を目指しています。

※ナノコンは、MCPCがライセンスしている商標です。

2 ナノコン活用事例

ナノコンの活用事例を次ページ以降、応募団体よりご提供いただいた原稿をベースに掲載します。

※団体名は、応募時の名称です。

第5回ナノコン応用コンテスト 2024 最優秀賞 受賞作品



タイトル	家電通知システム ～Notice Dice～	団体名	東芝テック株式会社
用途	家電の報知音をLeafony™のマイクセンサで検知してWi-Fi™でウェアラブル端末に通知し、報知音の聞き逃しをなくす。		

概要・システム構成図

概要

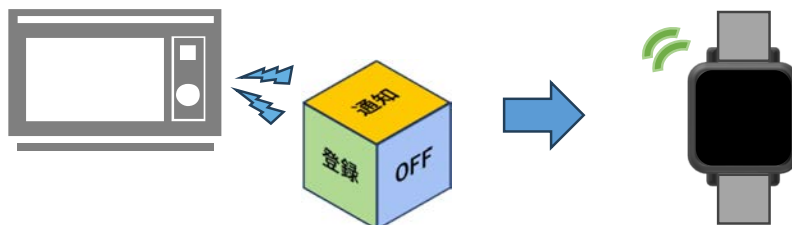

- ①聞き逃したくない報知音が鳴る家電のそばにNotice Diceを設置する。
 - ②報知音が鳴ったらウェアラブル端末に音と振動、表示で通知する。
- ※報知音は事前に登録できるようにし、家電1個につき1つのNotice Diceを使用する。

報知音のサンプリングと周波数解析

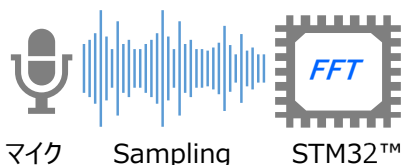

- ①マイクで收音する
- ②收音データをSTM32™でFFT解析を行う
- ③特定の周波数が閾値を超えたら報知音として検知する

ハードウェア構成

CPUコア : STM32™ MCU
 通信I/F : Wi-Fi Mary
 センサ : 4-Sensors, MIC&VR&LED
 電源 : CR2043



備考

第5回ナノコン応用コンテスト 2024 最優秀賞 受賞作品

最優秀賞

タイトル 土砂崩れ予兆検知システム 団体名 東海大学 地盤研究室チーム

用途

3軸(x,y,z)の加速度センサー値を活用して、
 ① 傾斜角を高精度で計測 (0.02度)
 ② 加速度を2回積分して各方向の**変位**計算

→ 土砂崩れが起きそうな斜面の変状を
 予知する!

概要・システム構成図



土木学会中国支部HPより

- 崩壊する斜面の動き
 地点A : 傾きあり 変位なし
 地点B : 傾きなし 変位発生
 地点C : 傾き・変位 あり

- 予兆検知には
傾斜角と変位の計測が必須!

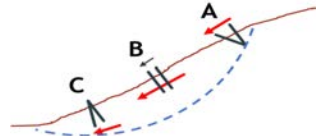

(既存の製品は傾斜角のみ計測)

- 加速度センサ : 400Hzに設定
- 初期加速度の設定 : 設置時とする
- 変位の計測 : 2.5msecごとに読み取る加速度から初期加速度を引いた**実加速度を2回積分** (加速度→速度→変位)
- ※ デジタルフィルタ (補正)
- $$Y_t = (q+1)Y_{(t-1)} - qY_{(t-2)} + \Delta t/2(X_t - X_{(t-2)})$$
- 傾斜角計測 : 加速度1,000回分の平均値と初期加速度とのなす角とする

● 実証実験

① 正弦波振動再現実験

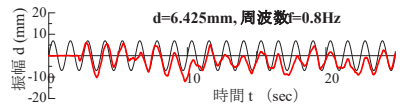

② 斜面併進運動実験

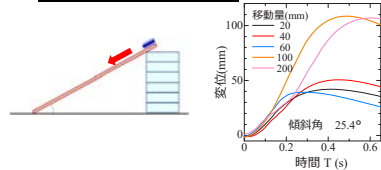

③ 土槽斜面降雨崩壊実験



ハードウェア構成

CPUコア : ESP32 MCU
 通信I/F : Wi-Fi (ESP32 MCUリーフ内臓)
 センサ : 加速度センサ (4sensorsリーフ)
 電源 : 2V~4.5Vリーフ

備考

正弦波振動再現実験の様子
https://youtu.be/OivhPr2ZM_Y



タイトル

おふるみまもりだっく

団体名

愛知工業大学 内藤研究室

用途

子どもが誤って浴槽に入ってしまうことで起こる溺水事故を防ぐためのシステム

概要・システム構成図

概要

「親の目が離れている間に幼児が自ら浴槽に入り、溺れてしまう」という事故は、痛ましい社会問題です。こうした事故を防ぐため、子どもの入水の検知と保護者への通知を実現するシステムを構築することで、溺水リスクのある状況の早期発見・早期対応をサポートします。

手法および構成要素

Leafonyを内蔵したラバーダックを、浴槽の残り湯に浮かべます。その後、Leafonyに取り付けた加速度センサが水面の振動を検出することで、幼児の入水を検知します。このように、本手法は、Leafonyの「水に浮かぶほど超軽量」かつ「センサと容易に連携可能」という特性を活かした方式です。幼児の入水を検知したLeafonyは、自身の識別データをWi-Fi経由でアプリケーションサーバに送信します。サーバは、受信した識別データからユーザを特定し、紐付いたトークンを用いて保護者のスマートフォンにプッシュ通知を送信します。

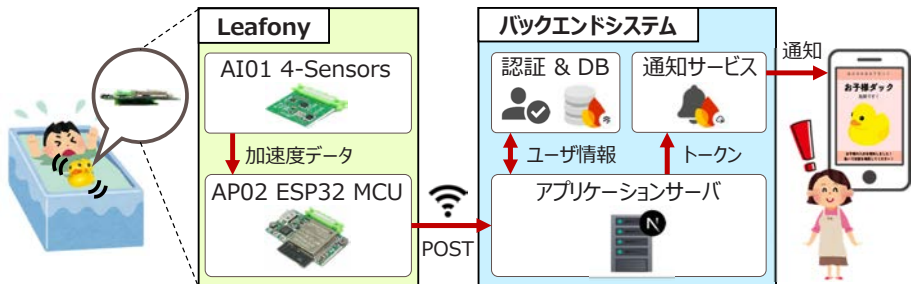

ハードウェア構成

CPUコア : AP02 ESP32 MCUリーフ
 センサ : AI01 4-Sensorsリーフ
 電源 : モバイルバッテリー

備考

紹介動画 : <https://www.youtube.com/watch?v=YtFqG5uw938>

第5回ナノコン応用コンテスト 2024 トリオンオード奨励賞 受賞作品

トリオンオード
奨励賞

タイトル

ナノサイズ・飛行船
の試作

団体名

計画工学研究所

用途

ナノコンを用いて、操縦を指示する送信機と、それを受信する推進制御装置を試作し、これをナノサイズ飛行船に実装して、飛行制御ができることを検証した。計測器を搭載してクラウドへのデータ入力が容易で、さらに人に働きかける出力デバイスとしても有望。

概要・システム構成図

ナノサイズ・飛行船は、150cm長のバルーンにヘリウム・ガスを充填して実現。



「Leafony-XIAO連携基板」にBluetoothマイコンを実装し、Joystick送信機から左右の回転数の指示値を得て、モータを制御した。青色の電池でマイコンとモータに電力供給した。

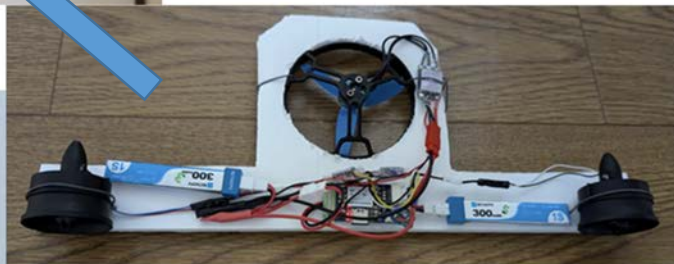
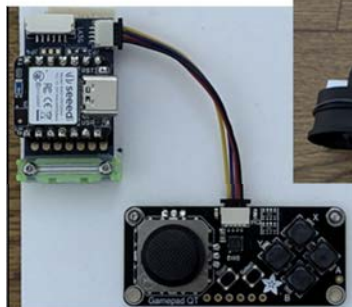

「Leafony-XIAO連携基板」にBluetoothマイコンを実装し、ミニI2Cゲームパッドを接続してJoystick送信機を作成した。

ハードウェア構成

Leafony Basic Kit 2 を使う事もできたが、コイン電池はモータ駆動には非力なので、第4回ナノコン応用コンテスト2023 にて紹介した「Leafony-XIAO連携基板」を送信機と推進制御装置に使用した。マイコンはnRF52840で、1セル3.7Vリポ電池を使用した。

備考

ナノコンをシミュレータと連携する入出力デバイスとして活用して、デジタルツイン(DT)＝デジタルトランスフォーメーション(DX)を推進させるツールとして応用することが今後の課題です。

第5回ナコン応用コンテスト 2024 トリオンオード奨励賞 受賞作品

トリオンオード
奨励賞

タイトル

鬼殺し
～飲み促しシステム～

団体名

九州大学 荒川研究室

用途

スマートフォンと専用コースターを用いた最先端の飲みゲーを提案し、
飲み会のさらなる盛り上がり・参加者同士のコミュニケーションの促進を図る

概要・システム構成図

概要

重量センサーを搭載した複数のコースターをbluetoothでスマートフォンに接続し、
最も飲んでいない人にペナルティを課すことで飲みを促す。

工夫点

飲みでの使用を想定しているため、
いかにゲームを始める手間を省けるか
ということに工夫した。

- BLEによる通信
→ 通信状況が悪い場所での使用
も可能、配線の手間削減
- 省電力&小型デバイス
→ 電源に直接接続せずに遊べる、
持ち運び可能
- もう一杯ボタン
→ グラス交換が可能

展望

わんこそばなどの他のゲームにも応用可能



ハードウェア構成

CPUコア : Leafony Basic Kit (AVR MCU)
通信I/F : BLE Sugar
電源 : CR2032 コイン電池
拡張 : 29pin (ボタン、ロードセル、LED)
スマホアプリ : Flutter



備考

デモ動画
<https://youtu.be/8YqXccrijmI>

第5回ナノコン応用コンテスト 2024 奨励賞 受賞作品

奨励賞

タイトル

BalanceAlert

団体名

九州大学
人間情報システム研究グループ

用途

近年、PayPayなどのキャッシュレス決済を利用することが増えていますが、それにより使った金額が把握しづらくなり、ついお金を使いすぎてしまうという問題が生じています。この課題に対して、使った金額を視覚的に把握できるハードウェアとアプリを提供することで、過剰な支出を防ぎ、問題の解決に繋がります。

概要・システム構成図

PayPayの決済画面から支出金額を取得し
アプリカラーが変化する**Androidアプリ**

- ・PayPayから支出金額を取得する
- ・支出金額の上限や取得期間を設定する
- ・ハードとBluetooth接続を行う
- ・支出金額の割合に応じてアプリの色を変化させる

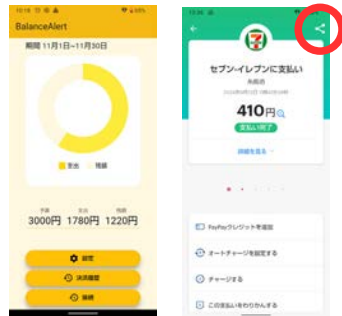

アプリから支出金額を取得し
光の色が変化する**小型ハード**

- ・アプリから支出金額の割合を取得する
 - ・割合に応じて光の色を変化させる
- 100-50% : 緑色 50-25% : 黄色
25-0% : 橙色 0%- : 赤色
- ・小型化した外装で携帯性を高める



ハードウェア構成

CPUコア : AP01 AVR MCU
通信I/F : AC02 BLE Sugar
電源 : AV01 CR2032
その他 : AI04 LCD・AX02 29pin



画像共有

アプリケーション



備考

2024年度チャレキャラで優秀賞を頂きました
<https://challecara.org/>

タイトル	nanoRelation	団体名	愛知工業大学 内藤研究室
------	--------------	-----	--------------

用途 iBeaconを活用した位置情報共有により、交友の促進と迷子の防止を両立する

概要・システム構成図

概要

nanoRelationは、「知らぬ間に友人とすれ違った」ということをユーザに通知するシステムで、交流のきっかけを創出します。それと同時に、迷子防止を支援するため、子どもと保護者の離別を検知します。

システム構成

すれ違い検知

本システムは、サーバ、スマートフォン、Leafonyから成ります。サーバはユーザ間の関係性を管理し、事前にフレンドの登録状況をスマートフォンに共有します。

ユーザの携帯するLeafonyはiBeacon技術により自分の存在を常に発信する機能を搭載しています。スマートフォンは受信した信号からユーザ接近を感知し、iBeaconに含まれる識別情報(MajorとMinor)を解析して接近者がフレンド登録済みか判断する機能を備えています。

この三要素の連携により、友人同士がすれ違った際に通知を送り、偶然の出会いを見逃さないサービスを実現します。

迷子の防止（人の離別を検知）

本システムは子どもが携帯するLeafonyと保護者のスマートフォンから成ります。両デバイスは、事前にGATT通信の接続を確立し、継続します。これにより、接続が切れた時点で両者が離れたことを検出し、速やかに保護者に通知することができます。

さらに、Leafonyは接続切断時に動作モードを切り替え、iBeaconの発信を開始します。周囲のユーザは、iBeaconを受信することにより、近くに迷子がいることを認識でき、ユーザ同意の下、保護者へ発見した場所の情報提供を行います。

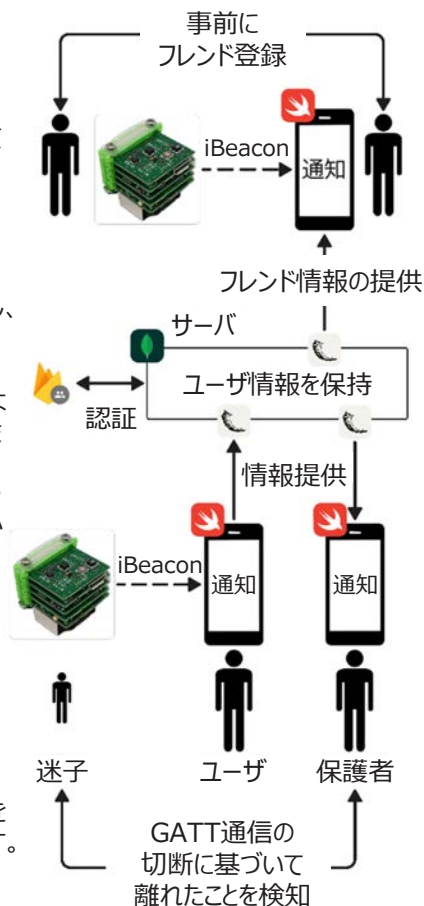

ハードウェア構成

CPUコア: AP03 STM32 MCU
 通信I/F: AC02 BLE Sugar
 電源: AV01 CR2032

備考

作品説明動画: <https://youtu.be/jk74xwd2Oqs>

タイトル

EM-Service

団体名

愛知工業大学 内藤研究室

用途

周囲の環境測定を行いWebアプリで確認するシステム

概要・システム構成図

・概要

EM-Service は、EM-Device を用いた環境測定と Web アプリでの管理を通じて、空調システムの効率化を目指します。

・構成要素

①環境データの取得

EM-Device は、温湿度、CO2 濃度、GPS などの環境データを取得するために、4-Sensors と外部モジュールを活用。

②データの送信と処理

周囲の環境データを取得後、ボタンを押すことで SORACOM Beam 経由の LTE 通信を利用し、JSON データを送信。

分別されたデータは Firebase を経由して Next.js に送信され、Web アプリとして表示される。

③室内環境の手動入力

室内の場合、部屋の大きさなどの使用者が手入力する項目が、アプリを通じて Firebase に登録される

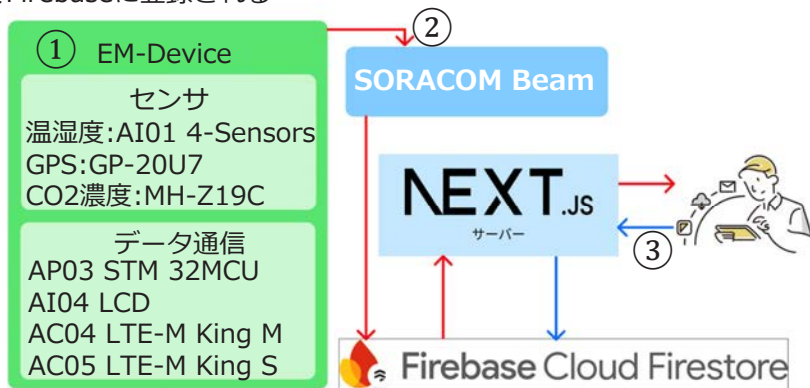

ハードウェア構成

CPUコア : STM 32MCU
 通信I/F : LTE-M King M
 電源 : LTE-M King S
 その他 : LCD 4-Senser GP-20U7 MH-Z19C

備考

紹介動画 <https://youtu.be/vRErID4RfU0>

第5回ナコン応用コンテスト 2024 奨励賞 受賞作品

奨励賞

タイトル	誰でも簡単にLeafonyを使いこなせるフレームワーク	団体名	愛知工業大学大学院 渥美岳大
------	-----------------------------	-----	----------------

用途	<p>LeafonyをIoTセンサへと変えるモジュールです。Leafonyに搭載されたセンサからデータを収集し、これらを他のIoT機器・アプリケーションへ提供します。データの取得やIoTセンサのプログラミングは全てBluetooth Low Energyによる通信のみで完結し、マイコンプログラミングの知識は一切不要です。更に、ブロードキャストを用いることで、複数のIoT機器・アプリケーションが同時にLeafonyから測定値を取得可能です。</p>
----	---

概要・システム構成図	
	<ul style="list-style-type: none"> • Leafony内のMCUでセンサとBLEモジュールの制御を行います。 • BLEブロードキャストを用いて複数のIoT機器・アプリケーションに情報を送信します。 • デバイスをBLEで接続し、リクエストを書き込むことで詳細なセンサ値の取得やIoTセンサモジュールの設定変更が可能です。

ハードウェア構成	<p>Leafonyのみで構成。上から：</p> <ol style="list-style-type: none"> 1. 4-Sensors 2. BLE Sugar 3. STM32 MCU 4. USB (デバッグ用) 5. CR2032
----------	--

備考	<p>以下のリンクよりプレゼンテーション動画をご覧になれます： https://youtu.be/RMJk68PSaJ8</p>
----	--

第5回ナノコン応用コンテスト 2024 奨励賞 受賞作品

奨励賞

タイトル

洗濯乾燥チェッカー

団体名

横田 雅人

用途

温湿度などの気象条件から洗濯物乾燥時間を計算し、スマホに通知することで洗濯物を取り込むタイミングを容易に判断できます。
また、同時に、設置した場所の天気予想情報を取得して、アラートも通知することができます



概要・システム構成図

<使用方法>

- ①庭やベランダの物干しざおに設置
- ②スマホから操作し、気温・湿度等のデータを監視
- ③データなどをスマホで確認、通知が可能。



本体

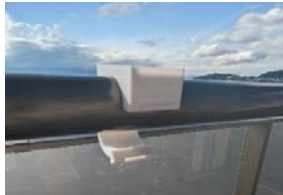

ホルダ



<システム構成>

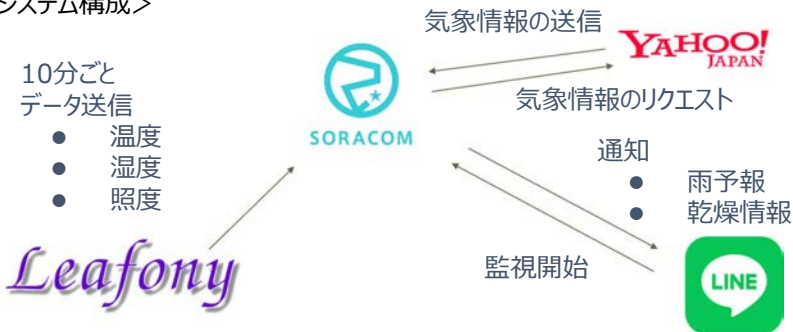

ハードウェア構成

CPU : STM32 MCU
 センサ : 4-Sensors (温度・湿度・照度)
 通信 : LTE-M
 電源 : Lipo 3.7V 200mA
 ケース、ホルダ : 3Dプリンタ製作

備考

第4回ナノコン応用コンテスト 2023 最優秀賞 受賞作品

タイトル	SmartBuzz	団体名	愛知工業大学 内藤研究室
------	-----------	-----	--------------

用途	車内の閉じ込めを検知し、LINEを通じて保護者に緊急通知を行うシステム
----	-------------------------------------

概要・システム構成図

SmartBuzzは、車内モジュールと携帯用モジュールの連携によって車内閉じ込め検知及び熱中症リスク推定結果に基づく緊急連絡を実現します。

閉じ込め検知に関しては、車が走行中か停車中かを判定する必要があります。そのため、車内モジュールがシガーソケットから電圧を取得し、エンジンが動作しているかどうかを判定します。エンジンの動作状況についてはBLE通信によって、周辺の携帯用モジュールへ送信します。BLE通信を受信した携帯用モジュールは、車内にいる子供が持っているという前提です。携帯用モジュールは、停車中であることを受信している状況であれば、車内にいると判定します。それと同時に、暑さ指数の推定や車内の温度上昇の検知、熱中症のリスク推定を行います。これにより、子供に危険が生じると判断した場合、あらかじめ登録した連絡先へとIFTTTを経由したLINEの緊急連絡を通知します。

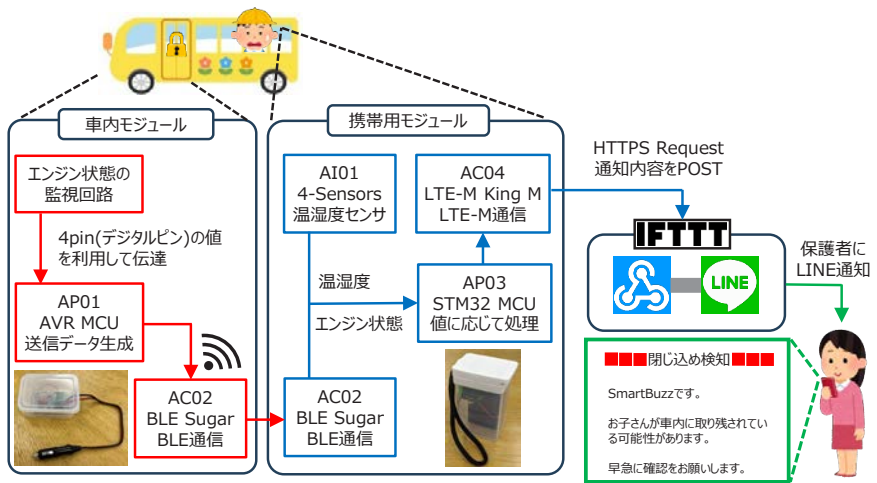

ハードウェア構成

<p>車内モジュール</p> <p>CPUコア：AVR MCUリーフ 通信I/F：BLE Sugarリーフ 電源：CR2032リーフ、ボタン電池 その他：USB、29pinリーフ</p>	<p>携帯用モジュール</p> <p>CPUコア：STM32 MCUリーフ 通信I/F：BLE Sugarリーフ、LTE-M king S 電源：LTE-M king M、単三電池 その他：加速度センサ (4-Sensors)</p>
---	---

備考

紹介動画
<https://youtu.be/vAYhjyosFo0>



第4回ナノコン応用コンテスト 2023 優秀賞 受賞作品

タイトル	お菓子むさぼLeafony	団体名	土曜倶楽部
------	---------------	-----	-------

用途

PC作業中であっても、手の油汚れを気にせずチップスターを食べることができるデバイスです。食べ過ぎを防止する専用のヘルスケアサービスも展開しており、日々の生活を豊かにすること間違いなしです。

概要・システム構成図

■ お菓子むさぼりデバイス

ネックバンド型のチップスターむさぼり補助装置です。TeamsやAmazonEchoなどの媒体を介して起動すると顔の横に装着したチップスターが自動で口元に運ばれ手を汚さずにお菓子をむさぼることができます。

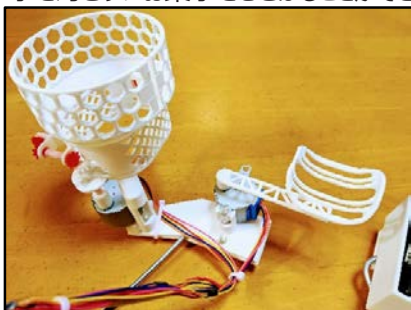

■ むさぼりプラットフォーム(Webアプリ)

会社や学校などの団体でのお菓子むさぼりデバイスを使用を想定したヘルスケアサービスです。

権限を持つ管理者はデバイス利用者に対する以下の操作が可能です。

- ・利用者のむさぼり状況一覧確認
- ・個人の詳細状況確認
- ・サービスの停止(食べ過ぎている人への対応)

◀前月 10月 次月▶
ユーザ別月間むさぼり枚数一覧

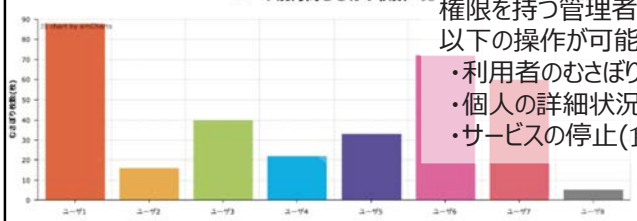

ハードウェア構成

CPUコア : AVR MCUリーフ	モータ : 28BYJ48-W01(単四電池x2駆動)
通信I/F : BLE Sugarリーフ	制御IC : ULN2003
電源 : CR2032リーフ	ボディ : PLA(フィラメント)
その他 : 29Pinリーフ	Webサービス : Google Apps Script
	動作トリガ : Teams, IFTTT, etc.

備考

詳細はこちらの動画をご覧ください！ →
土曜倶楽部は「くだらないものを高い技術力で」をモットーに活動しています



第4回ナコン応用コンテスト 2023 トリリオンノード奨励賞 受賞作品

タイトル	Link&&Garden	団体名	学校法人電子学園 日本電子専門学校
------	--------------	-----	----------------------

用途	<ul style="list-style-type: none"> • 動物園のイベント • 学校の教育ツール
----	--

概要・システム構成図

動物が心身ともに健康で、シアワセになるために、それぞれの動物に必要な環境を学べるガーデンです。このガーデンを通して、動物のシアワセで快適な暮らしを実現するための工夫や試み、つまり「環境エンリッチメント」を学ぶことができます。動物たちの声に耳を傾け、それぞれ生息地に適応した体の特徴や生態を学びながら、動物を思いやる大切さに気付く、「愛がいっぱいな優しさにあふれている社会」を目指すことができます。

「Link&&Garden」は、IT技術を使って下記のようなことができます。

- イラストを描きながら、動物の特徴や生態を知ることができます。
- 動物たちの心の声を聞き、動物が持つ野生本来の行動の意味を知ることができます。
- 友達や家族と一緒に体験を通して、動物たちの優れた脳力に気づくことができます。

動物とエリアとアイテムの関係性を伝える役割

①Bluetooth の通信
エリアに入ると
環境エリアを検知



②アイテムを選択

クルクルッ



③スタンプのボタンを押すと
「好き」か「嫌い」か判定



効果音判定ロジック



ハードウェア構成

- アイテムスタンプの素材：廃材用の竹
- アイテムスタンプの中身：Leafony、スピーカー、サウンドカード、リレー、フルカラーLED、スタンプ用ボタン、アイテム用スイッチ



備考	
----	--

第4回ナノコン応用コンテスト 2023 ナノコン応用賞 受賞作品

タイトル	アプリ操作可能 ネック型デバイス	団体名	池内 剛
------	---------------------	-----	------

用途

ノンバーバル情報を使ったネック型のデバイスをつけ、「体の向き」、「足踏みなどの振動」を元に、直感的な動作でアプリケーションの操作を可能にします。
異なるアプリケーションの操作を、体験者は、同じ動作で操作が可能となり、ユーザーエクスペリエンスの向上をあげます。

概要・システム構成図



- ・ 専用アプリケーションの常駐による汎用アプリでの操作
センサー値を、キーボード・マウス値に変換し、一般的なメタバースの操作を実現します
- ・ 専用SDKを用意しており、アプリへの組み込みによる操作
センサー値を独自に解釈し、オリジナルアプリの操作を実現します

ハードウェア構成

リーフ : ESP32 Wi-Fi Kit
 ・ AP02 ESP32 MCU・AV04・AX08

センサー : MPU6050

備考

【デモ動画】 <https://youtu.be/Q-f1KbCbFw8>



第4回ナノコン応用コンテスト 2023 ナノコン応用賞 受賞作品

タイトル	ビニールハウス内の飽差の可視化	団体名	株式会社シードプラス
------	-----------------	-----	------------

用途	<p>ビニールハウスでの植物栽培では、飽差が重要な管理指標となっています。しかし飽差を算出する式は複雑で、農家さんは早見表を使用して管理しているのが現状です。そこで今回は、飽差をもっと簡単・有効に農家さんに使用してもらえるように、Leafony Basic kit2とLTE-M Leafを最大限活用して、「スマホで飽差の見える化」を実現しました。</p>
-----------	--

概要・システム構成図

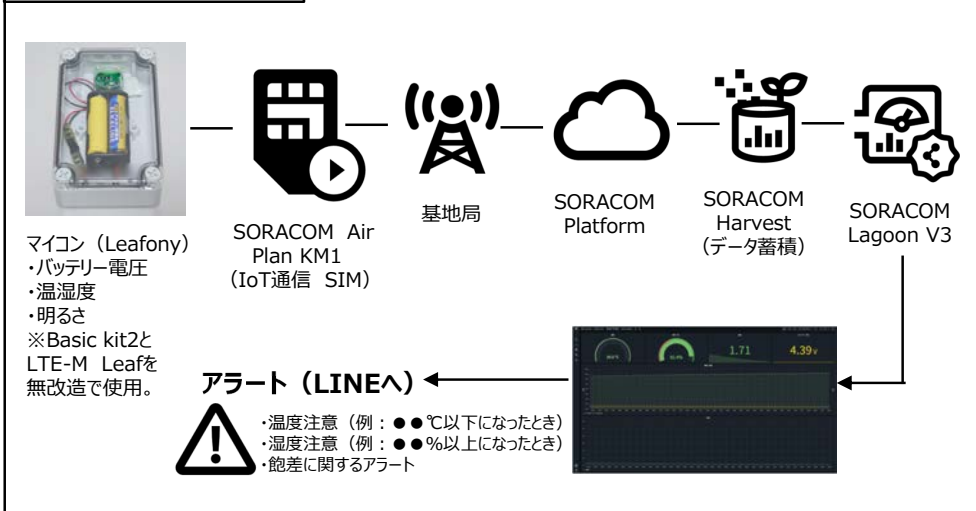

ハードウェア構成

CPUコア : Leafony BasicKit 2
通信I/F : LTE-M Leaf
電源 : 乾電池 (単三×3本)

第4回ナノコン応用コンテスト 2023 ナノコン応用賞 受賞作品

タイトル

ぬいコン

団体名

愛知工業大 内藤研究室

用途

ぬいぐるみとリモートコントローラーを掛け合わせ、日常生活の中でぬいぐるみに癒される機会を増やす。

概要・システム構成図

- ① ぬいぐるみ内に内蔵されたLeafonyが、I2C通信で曲げセンサを含む回路から電圧値を読み取り、一定値以上の減少を検知すると、HTTPSのRequestをIFTTTへ送信する。
- ② IFTTT上のWebhooksを利用してRequestを検知後、登録したNature Remo miniへSceneのAction（Nature Remo Cloud API）を実行する。
- ③ 叩かれたAPIの情報からNature Remo miniが赤外線通信を用いてデバイスを操作する。

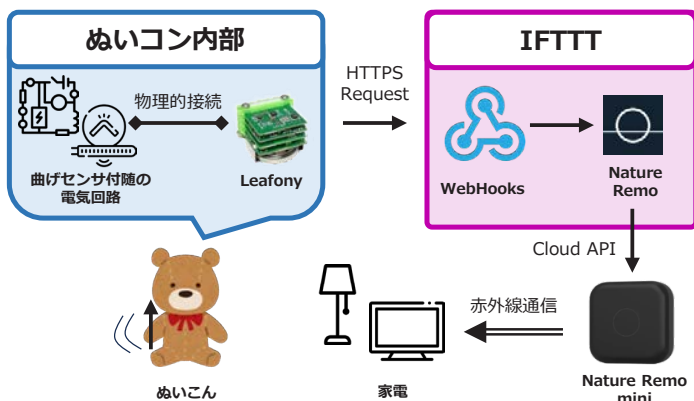

ハードウェア構成

CPUコア	: STM32 MCUリーフ	その他	: 曲げセンサ
通信I/F	: LTE-Mリーフ		: オペアンプ
電源	: CR2032リーフ		: ADコンバータ
I2C通信	: Grove&5Gリーフ		: DC/DCコンバータ

備考

紹介動画
<https://youtu.be/wZ4MNIfGMZQ>



第4回ナノコン応用コンテスト 2023 ナノコン応用賞 受賞作品

タイトル	Smart Pill Case	団体名	九州大学 荒川研究室
------	-----------------	-----	------------

用途	<p>Leafony 照度センサをピルケースの蓋に取り付けることで蓋の開閉を検知し、LINE ボットで通知することで、薬の飲み忘れや過剰摂取を防ぐことができます。</p> <p>専用のアプリが不要のため導入コストが低く、患者の方だけでなく高齢者の家族やヘルパーの方といった広範囲で利用価値が期待できます。</p>
-----------	--

概要・システム構成図

動作フロー

- ①ピルケースの蓋の開閉を検知すると Soracom Funkを通じて Firestore に格納
- ②LINEボットに蓋の開閉を通知する
- ③LINEボットで設定した服薬時刻に蓋の開閉が行われなかった場合、服薬するように促すことが可能

システム構成

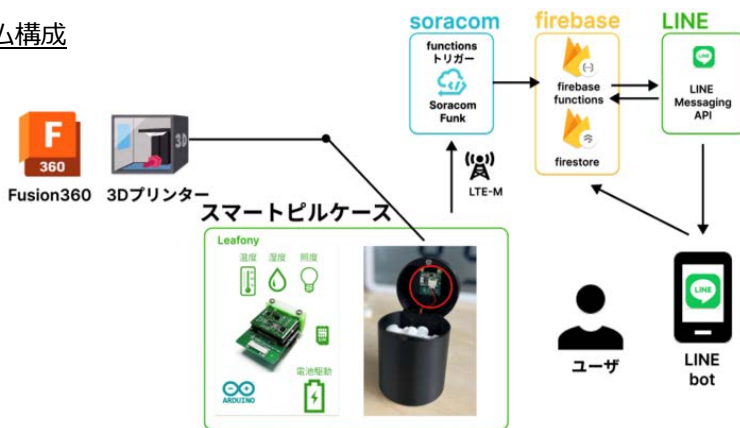

ハードウェア構成

CPUコア : STM32 MCU
 通信I/F : LTE-M King M LTE-M King S
 電源 : リチウムイオンバッテリー
 その他 : 4-Sensors

備考

第4回ナノコン応用コンテスト 2023 ナノコン応用賞 受賞作品

タイトル	学生生体情報 可視化システム	団体名	東芝テック株式会社
------	-------------------	-----	-----------

用途	子供の精神状態が可視化され、メンタルケアが行いやすくなる
----	------------------------------

概要・システム構成図

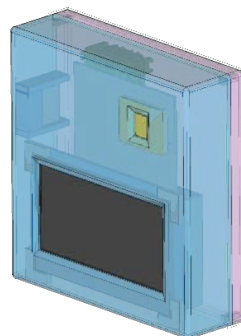
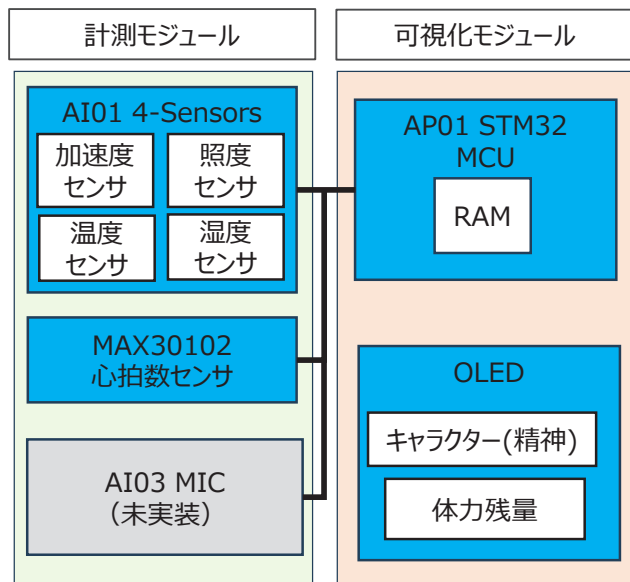

- ① 加速度センサで計測した運動量から体力残量を推定
- ② 心拍センサで計測した心拍間隔から精神状態を算出
- ③ 小型ディスプレイに体力残量(バー)と精神状態(キャラクターが表現)を表示
- ④ 第三者がディスプレイを確認し、適切なメンタルケアを行う

ハードウェア構成

CPUコア : STM32 MCUリーフ	電源 : 2V~4.5Vリーフ
センサ : 4-Sensors, MAX30102	I/O : 29pinリーフ
映像出力 : OLED	

備考

子供にとって「付けたい」と思えるものを作るため、キャラクターなどが盛り上げてくれるようにブラッシュアップできればと考えています。



https://trillion-node.org/wp/wp-content/uploads/mcpc_cotest4_ttec.pdf

第4回ナノコン応用コンテスト 2023 ナノコン応用賞 受賞作品

タイトル	4つのセグメントによる新しい数値表現方法の提案	団体名	きいちご魔法店
用途	ナノコン応用デバイスはバッテリー駆動が不可欠であり、消費電力の少なさが求められます。そこで視認性に優れ容易に扱える4つのセグメントによる数値表示方法を提案します。		
概要・システム構成図			
<p>●や◆を、1個、2個、3個、4個とつなげた4つのセグメント(パーツ)の組み合わせでも値を表現できます。“0”を全部消すことで表現すると壊れてるのと区別が付きませんし夜間の視認性も劣りますので、“0”の時は形状で“0”を表現する方法を提案します。</p>			
			
<p>各パーツにLEDを1個配置した場合の同時点灯数を調べてみると、7セグメントは平均5.0ですが、“0”で全点灯したとしても1個、2個、3個、4個と繋げた場合は2.0、大面積となる4個にLEDを2個使う場合でも2.7です。よって本方式は消費電力を大幅に削減可能です。</p>			
			
<p>円形の4セグメントLEDを自作し、Leafonyと組み合わせてデモ機を試作しました。黒色のアクリル板に透明なアクリル板で作った10個のパーツを象嵌のようにはめ込んでいます。制御のまともりは4つですが、意匠を優先して表面では分割されているように見える構造としました。</p>			
			
ハードウェア構成			
<p>CPU : AP01 AVR MCUリーフ センサー : AI01 4-Sensorsリーフ (温湿度センサほか) 電源 : AV03 AA BATリーフ (単三電池ホルダ、昇圧回路) その他 : AX02 29pin, AZ01 USB, AX03 Leafx2, AX04 Spacer シリアル通信対応RGB LED(APA102) 5個、振動センサ</p>			
			
備考	<p>デモ機は柑橘系温度計として柑橘系をイメージした5種類の色で点灯し、写真撮影用の0固定表示、0～9の順次表示および温度表示に対応しています。第三者に主観評価いただき「デザインがきれい」「部屋に置きたい」など好評をいただきました。MFTやNT東京に見に来てくださった皆様、感想をくださった皆様に感謝いたします。</p>		

第4回ナノコン応用コンテスト2023 ナノコン応用賞 受賞作品

タイトル	Leafony-XIAO 連携基板	団体名	計画工学研究所
------	----------------------	-----	---------

用途	Seeed Technology社のXIAOファミリーとAdafruit Industries社のQT Pyシリーズを新たなナノコンの候補とみなし、リーフォニーシステムと連携する基板を作成しました。CPU、無線機能、センサー、周辺装置の組み合わせで一段と応用範囲が広がります。
----	--

概要・システム構成図

自作したLeafony-XIAO連携基板を左下の写真(1)に示します。基板サイズは横20 x 縦37mmで3種類の拡張コネクタを実装可能。

- SparkFun Electronics社の Quiic (I2C)
- Seeed Studio社の Grove (デジタルI/O、アナログI/O)
- JST-GH 6ピンコネクタ (UART、SPI)

右の写真(2)に示すように、ナノコンをマルチに連携できるので応用範囲をさらに広げる事もできます。

USB扇風機をリモコン制御する応用例を右下の写真(3)に示します。右下コーナーに見える赤い基板は市販のモーター制御モジュールで2.54mmピッチのXIAOのフットプリントに半田付けしました。

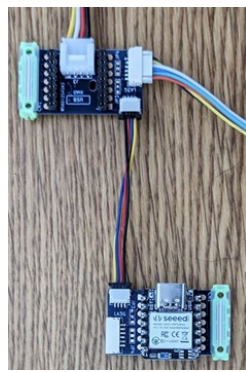

写真(3)

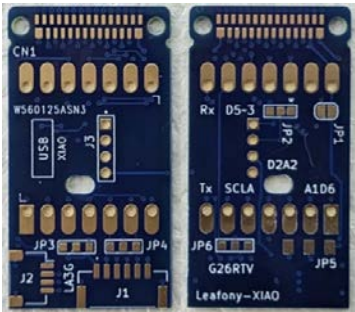

写真(1)

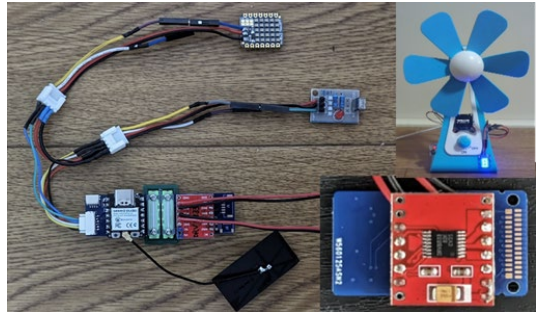

写真(2)

ハードウェア構成	使用したLeaf : AX07 (Back to back), AZ61, AZ62
----------	--

- CPUコア : XIAO ESP32-C3 (Seeed社)を「Leafony-XIAO連携基板」に実装
- モータ制御 : 市販のモーター制御モジュールを「Leafony-XIAO連携基板」に実装
- 通信I/F : 市販のIRリモコン受信モジュールを Groveケーブルに接続
- LED表示 : 5x5 NeoPixel (Adafruit社)を Groveケーブルに接続
- LCD表示 : 市販OLDEディスプレイ(128x64ドット)を Quiic (I2C)接続

備考	トリオンノード研究会のForumに紹介しております。 【活用事例】 Leafony & XIAO 連携ボード この記事 にハードウェア情報のリンク先も掲載しています。	
----	---	--

第3回ナノコン応用コンテスト 2022 最優秀賞 受賞作品

タイトル	植物や動物 一瞬しか存在しない色を採取することが出来る「いきものパレット」	団体名	日本電子専門学校 学科横断プロジェクト さーもんチーム
用途	宝石のような美しいいきものたちの、一瞬しか存在しない特別な色を集めるサービスです。		
概要・システム構成図	<p>■ 概要</p> <p>Leafony搭載の「いきものスポイト」と、「いきものパレット本体」から構成されます。カラーセンサーとフルカラーLEDを搭載したLeafonyから色データを取得し、パレット本体に送信し、パレットに触れることで、表示できるようにしています。フルカラーLEDを搭載することでつた色をリアルタイムで確認することができます。</p> <div style="display: flex; justify-content: space-around; align-items: center; margin: 10px 0;"> <div style="text-align: center;"> <p>色データ送信 Bluetooth</p> <p>→</p> </div> <div style="text-align: center;"> <p>LeafonyID パレットデータ送信</p> <p>→</p> </div> </div> <div style="display: flex; justify-content: space-around; align-items: center; margin: 10px 0;"> <div style="text-align: center;"> <p>自分だけの色あつめ</p> </div> <div style="text-align: center;"> <p>いきものパレット</p> </div> <div style="text-align: center;"> <p>いきものパレット</p> </div> </div> <p>■ 画面イメージ</p> <p>子供から大人まで幅広い年齢層にも楽しんでもらえるように、スタイリッシュなUIを目指しました。</p>		
ハードウェア構成	<div style="display: flex; justify-content: space-between;"> <div style="width: 45%;"> <p>■ いきものスポイト</p> <p>CPUコア : AVR MCUリーフ</p> <p>通信I/F : BLE Sugarリーフ</p> <p>電源 : AA BAT</p> <p>その他 : 29Pinリーフ</p> <p>BH1745NUC搭載カラーセンサー</p> </div> <div style="width: 45%;"> <p>■ いきものパレット</p> <p>HTML+CSS +JavaScript</p> <p>■ DBサーバ</p> <p>DB : MySQL</p> <p>API : PHP+Laravel</p> </div> </div>		
備考	日本電子専門学校 : https://www.jec.ac.jp/		

第3回ナノコン応用コンテスト 2022 優秀賞受 賞作品

タイトル

髪飾Leafony

団体名

土曜倶楽部

用途

IoTで美容ファッションの悩みを解決する#IoTxKawaiiをテーマに、お肌の大敵である紫外線の悩みを可愛く解決するサービスです。利用方法は簡単！Leafony内蔵の髪飾り型UVセンサを頭に着けるだけ！

概要・システム構成図

■ 髪飾り型UVセンサ(上図)

内部にLeafonyとUVセンサを備えた髪飾りです。透明感を基調とした設計でアクリル板加工により作成しました！UV計測値はユーザのスマホに送信されます。



■ UV警告サービス画面(左下图)

現在のUV強度に応じた注意喚起を可愛いイラストが教えてくれるWebアプリです。日焼け止めや日傘を用いる際の指標にしてください！



■ UVヒートマップ画面(右下图)

周辺の髪飾LeafonyユーザからUV情報をDBに収集しUVヒートマップを提供するWebアプリです。目的地までの道のりを決める際に活躍するでしょう！

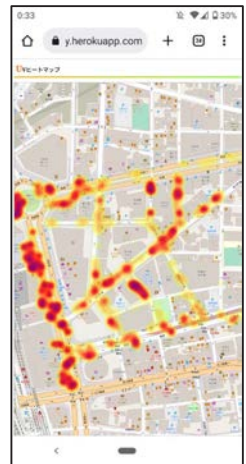

ハードウェア構成

UVセンサ : 29Pin(UVセンサ名:GUVA-S12SD)
温湿度センサ: 4-Sensor
CPUコア : AVR MCU Webサーバ: Heroku
通信I/F : BLE Sugar : GAS
電源 : CR2032 DB : Heroku Postgres



備考

紹介動画(MCPC ナノコン応用推進WGチャンネルより)
<https://youtu.be/0-zjQlr-6Nk>



第3回ナコン応用コンテスト 2022 優秀賞 受賞作品

タイトル	ナコンに最適な4つのセグメントによる数字表示方法の提案	団体名	きいちご魔法店
------	-----------------------------	-----	---------

用途	ナコン応用デバイスはバッテリー駆動が不可欠であり、消費電力の少なさが求められます。そこで視認性に優れ容易に扱える7セグメントLEDの特徴を生かしたまま消費電力を半減できる4つのセグメントによる数字表示方法を提案します。
----	---

概要・システム構成図

0～9の10種類の数値は4bitで表せます。そこで崩し字を意識して4つのセグメントによる数字をデザインしました。LEDの数を減らし使用する資源の量を削減できるだけでなく、平均点灯数が7セグメントLEDの半分以下(46%)になり、省電力にも貢献できるのが特徴です。

同時 点灯数	0	1	2	3	4	5	6	7	8	9	平均	比率
7セグ	6	2	5	5	4	5	6	4	7	6	5.0	100
4セグ	1	1	3	2	2	3	2	2	4	3	2.3	46



アクリル板を加工して一辺5cmで5mm厚の正五角形の4セグメントLEDを自作し、Leafonyと組み合わせてデモ機を試作しました。表面を削った透明なアクリル板を象嵌のようにはめ込み、横からLEDで照らして数字を浮か上がらせることでLED部の薄型化を実現しています。



ハードウェア構成

- CPU : AP01 AVR MCUリーフ
- センサー: AI01 4-Sensorsリーフ (温湿度センサほか)
- 電源 : AV03 AA BATリーフ (単三電池ホルダ、昇圧回路)
- その他 : AX02 29pin, AZ01 USB, AX03 Leafx2, AX04 Spacer
低消費高輝度LED 5個、リード抵抗 200Ω 5本、振動センサ



備考 デモ機は単三電池1本で動作し、0～9の順次表示と温度表示に対応しています。第三者に主観評価いただき「ちゃんと読める」「デザインがきれい」など好評をいただきました。MFTに見に来てくださった皆様、感想をくださった皆様に感謝いたします。4セグメント化がカーボンニュートラル時代に向けた表現方法の一つになれば幸いです。

第3回ナノコン応用コンテスト 2022 ナノコン応用賞 受賞作品

タイトル

誰でも給餌君

団体名

愛知工業大学
内藤研究室

用途

離れた場所からペットの給餌量やペットのストレス値をチェックする

概要・システム構成図

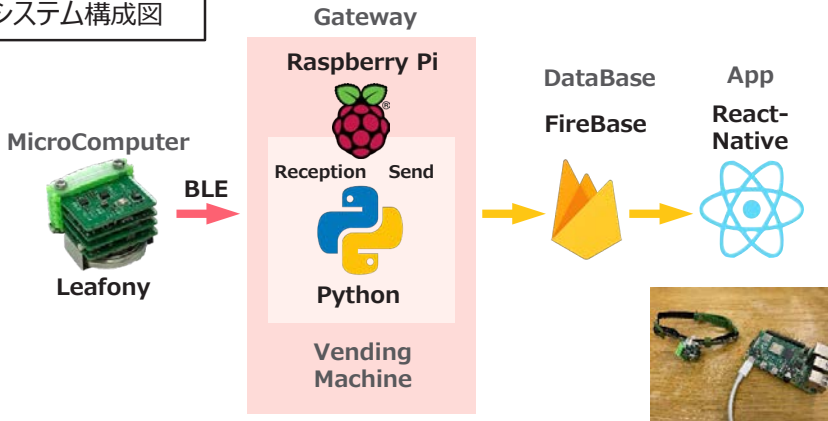

首輪にLeafony, 給餌機にはRaspberry Pi を取り付け、
ペットが餌を食べるために給餌機に近づいている時の時間から
およその食べた量を計算している。

また、Leafony搭載の温湿度センサを使用して、
ペットが快適に過ごせているかどうかのストレス値も算出している。

ハードウェア構成

CPU: STM32 MCUリーフ
通信: BLE Sugarリーフ
センサ: 4-Sensorsリーフ
バッテリー: CR2032リーフ

備考

紹介動画公開中↓
<https://youtu.be/PtM0yAnxsII>



第3回ナノコン応用コンテスト 2022 ナノコン応用賞 受賞作品

タイトル	調味料残量 可視化できる蔵	団体名	愛知工業大学 内藤研究室
用途	キッチンにある調味料の残量を把握することができ、 買い忘れや買い過ぎを防止に役立つシステムです。		
概要・システム構成図	<p>① 調味料の下に感圧センサを設けることによって、残量を算出</p> <p>② BLEを通して残量をラズパイに送信</p> <p>③ 情報を受信したラズパイはWeb上に残量を表示し、スマホで閲覧が可能</p>		
<p>The diagram illustrates the system architecture. On the left, a 'Leafony #1' module (enclosed in an orange box) is connected to a 'Coin Cell' for power. It contains components: 'AV01 CR2032' (battery), 'AC02 BLE Sugar' (BLE module), 'AP01 AVR MCU' (microcontroller), and 'AX02 29pin' (header). The module is connected to an 'Interrupt switch' which includes an 'FSR402' sensor. A dashed box in the center shows the data being transmitted via BLE: 'device_id: XX, battery_voltage: X.XX, pressure_value: XXX'. On the right, a 'Raspberry Pi' (enclosed in an orange box) receives this data and stores it in a 'My SQL' database. Below the Raspberry Pi, an 'API' arrow points to a user icon labeled 'next.js Actor'.</p>			
ハードウェア構成	<ul style="list-style-type: none"> • Leafony（上から、AX02 29pin、AP01 AVR MCU、AC02 BLE Sugar、AV01 CR2032） • 感圧センサー（FSR402） • タクトスイッチ • Raspberry Pi 4 		
備考	詳しい内容はこちらの動画で公開中 https://youtu.be/PrmSbCjV3Jw		

第3回ナコン応用コンテスト 2022 ナコン応用賞 受賞作品

タイトル	Google Driveを活用したポータブル定点カメラ	団体名	金沢大学大学院 集積回路工学研究室
------	-----------------------------	-----	----------------------

用途	<ul style="list-style-type: none"> ・ 研究対象の観察 ・ ペットの見守り ・ エアコン・鍵の忘れ防止 	これらを省電力・コンセントいらずで動作させる。
----	---	-------------------------

概要・システム構成図

- 一定時間ごとに撮影し、Google Driveへアップロードする。
 - ・ ユーザーはパソコンやスマートフォンからGoogle Driveで写真を確認できる。
 - ・ ファイル名はyyyyMMdd_hhmm.jpg
 - ・ Google Driveへのアップロードはアクセストークンを用いたOAuth2.0を用いる。
 - ・ アップロード前にアクセストークンを取得する。
- スイッチ1を押すと即時撮影を行う。
- スイッチ2を押しながらスイッチ1を押すことでBLE待機モードに入り、ブラウザからBluetooth経由で以下の設定をすることができる。
 - ・ 撮影時間間隔の変更
 - ・ Wi-Fiの設定(SSID, パスワード)
 - ・ Google Driveの設定(コードの再取得、アップロード先フォルダ)
 - ・ Wi-Fi接続失敗時やアクセストークンの取得失敗時にはBluetooth接続にて修正を行うことができる。

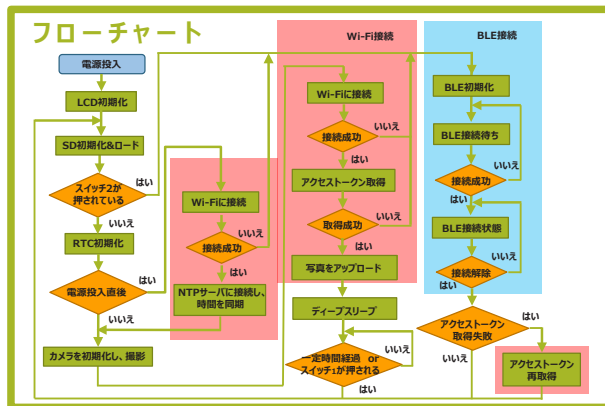

ハードウェア構成

CPUコア : AP02 ESP32 MCU
 通信I/F : AP02 ESP32 MCU
 (Wi-FiとBLEを使用)
 電源 : AP02 ESP32 MCUにUSB給電

その他 : AI04 LCD(情報表示、スイッチ)
 AZ02 RTCµSD
 (RTC, microSD使用)
 AX08 29pin header
 (カメラと接続)

備考

Google DriveへのアップロードについてはQiitaにまとめました :
<https://qiita.com/BlueWindows/items/d149c436ea03672a4348>
 動作映像 : <https://youtu.be/PkoVx2eDDiU>
 当研究室のWebサイト : <http://www.merl.jp/>

第3回ナノコン応用コンテスト 2022 トリリオンノード奨励賞 受賞作品

タイトル	スケールアウト型 マルチファンコントローラ	団体名	アトリEM
------	--------------------------	-----	-------

用途	PCケース等で使用されるDCファンを多連装化して自由に連結できる仕組みとし、マイコンで個別に監視制御可能とすることで、マルチケースで設置場所を選ばない自由度の高いファンシステムを試作した。 応用例) ウェアラブルファン、感染防止用アドホック換気システム、竜巻発生装置
----	--

概要・システム構成図

■ 概要

PCファンケースで使用されるファンには回転速度の監視と制御が可能な4pinタイプがある。これをソフトなコネクタを使って自由に連結可能とし、Leafonyから個別に監視制御できるソフトウェアを作成した。更にIoT GatewayとBLEで通信することでリモートからの監視制御も可能とした。これにより必要な風量に応じて柔軟にファンの数や回転速度を増減でき設置形態の自由度が高いIoTファンを実現した。

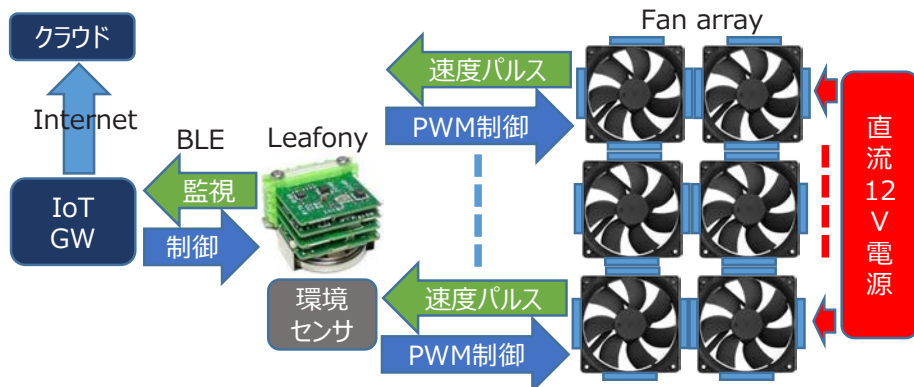

ハードウェア構成

- ・CPUコア : AVR MCUリーフ
- ・センサ : 4-Sensors
- ・通信IF : BLE Sugarリーフ
- ・電源 : CR2032リーフ
- ・その他 : USB, 29pinリーフ
- ・PCファン: DC12V/3W, 12cmΦ, 4pin(PWM) 800~2200rpm×6台
- ・IoT GW: PC (Win10+新規BLE汎用アプリ)
- ・クラウド : Ambient

備考	今回は未実装だがLeafonyの環境センサーを活用して自動運転も可能。 将来的には、曲面で構成されるドーム型農業用ハウスにおける自動換気システムとして適用を予定
----	---

第3回ナノコン応用コンテスト 2022 トリリオンノード奨励賞 受賞作品

タイトル	Cloz°C	団体名	(株)ジェイエスピー
------	--------	-----	------------

用途 服を長く大切にすることを目的としたクローゼット管理システムである。所有する服の中から気温に合わせたアイテムを提案し、必要以上の購入を避けて地球にも優しく快適な衣生活をサポートする。外気温を取得し、Android アプリにて現在の気温に適した服を検索、提案する。利用者が指定した気温に合う服も検索可能であり旅行や外出などの服装選びにも活用できる。

概要・システム構成図

洋服の管理を行う Android アプリと、気温を計測して Android アプリへ送信する cloz°C 基盤にて構成されています。Cloz°C基盤のCPUはESP32MCUリーフを使用し、Leafonyの4sensorsを使用し気温を取得します。

また、アプリへの気温の送信は、ESP32に搭載されているBLEモジュールを使用しています。Androidアプリ側の赤枠内の更新ボタンを押すことにより、現在の気温をeafonyの4sensorsから取得することが可能になっています。



気温の計測/送信



洋服の管理/選択



ハードウェア構成

CPU	: ESP32MCU リーフ
通信 I/F	: BLE (ESP32MCU リーフ内臓)
センサ	: 温湿度センサ HTS221TR
電源	: AA BAT

備考



株式会社ジェイエスピー

<https://www.jspnet.co.jp/>



第3回ナノコン应用コンテスト 2022 トリリオンノード奨励賞 受賞作品

タイトル	Leafonyベースの移動体制御へのLTE-Mの組み込み	団体名	計画工学研究所
------	------------------------------	-----	---------

用途

自律移動するIoTエッジコンピューティング実現を目標にしてLeafonyベースの移動体制御を研究開発しています。既存のLTE-Mモジュールを、Leafonyシステムに組み込む方法を検討しました。通信の多重化、多様化を図ることが目的です。

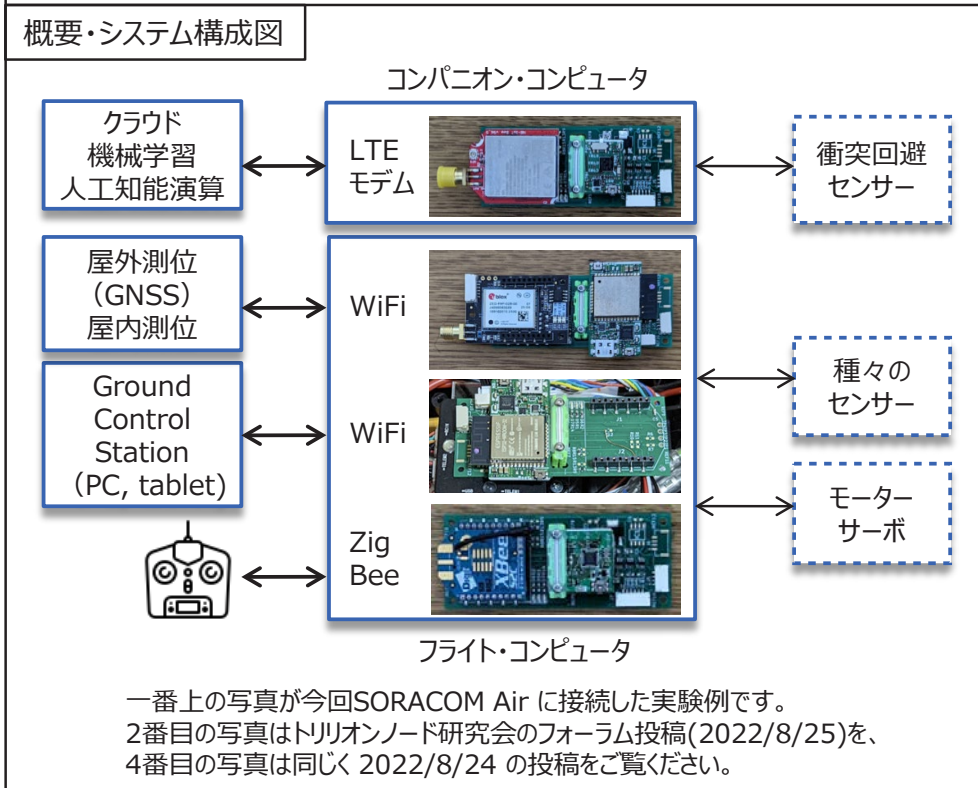

ハードウェア構成	CPUコア：AVR MCUリーフ 通信I/F：BG96 LTEモジュール 基板：Leafony XBeeソケット 連携ボード（自作）
----------	--

備考

自作基板「Leafony XBeeソケット 連携ボード」の詳細は
右のQRコードからGitLabの記事をご覧ください
<https://gitlab.com/cubicrootk/leafony-xbee-adaptor-board>



2022 年度活用事例

タイトル	すぐ出来る「Leafony」の セルラーIoT	団体名	KDDI 東京大学 桜井研究室
------	----------------------------	-----	--------------------

用途	屋外のセンサデータを一定間隔で取得し、クラウドのダッシュボードで確認したり、異常値をメールやLINEで知る一般的なIoTサービスが、KDDIが開発した「LTE-Mリーフ」※を使えば、簡単に実現出来ます。
----	---

概要・システム構成図

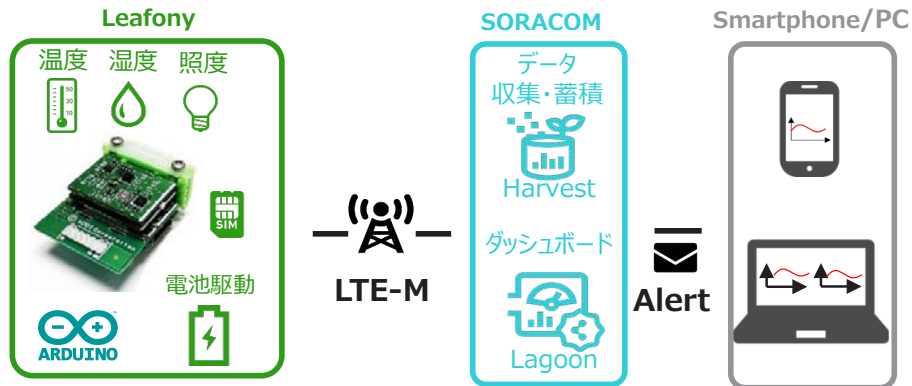

・LTE-Mリーフは、約23×30mmと超小型でLTE-M 通信機能に対応、小さな基板の上にデータ通信用のアンテナを内蔵し（技適取得済）、外部アンテナ不要です。

・スリープ機能だけでなく、ソフトウェア設定で通信モジュールへの給電自体を遮断する機能を搭載しているので、長期間使用しない時は電池の消費が限りなくゼロに。

・電池は単3電池やリチウムイオン電池等で、データ送信の頻度や回数等のユースケースに応じて選択できます。

※ LTEは通常使用している携帯電話・スマートフォン用広域無線通信規格のことで、LTE-Mはこの通信技術を応用し通信速度を下げ、超低電力化している無線規格です。

ハードウェア構成

- リーフ : LTE-M King M / LTE-M King S
Basic Kit 2 / Nut Plate
- SIM : SORACOM IoT SIM(plan-KM1)
- 電源 : 単3ニッケル水素電池 3本
- その他 : 単3×3本 電池ボックス (JST製PHコネクタ付き)

備考	「LTE-Mを使ったIoTサービス」 https://docs.leafony.com/docs/examples/advanced/3_p/stm32/lte-m_soracom_1/	
----	---	--

2022 年度活用事例

タイトル	MQTTでリモートゴルフ	団体名	ナノコン応用推進WG
------	--------------	-----	------------

用途	遠くの友達と協力してゴルフゲーム
----	------------------

概要・システム構成図

概要：

IoT、M2M時代を支えるプロトコル「MQTT」を使用し、遠隔の怪獣を制御してゴルフをするゲーム。MQTTは双方向通信であるが、本システムはリモートからLeafonyに接続しているサーボを制御する片方向通信である。

1. MQTT SubscriberとなるLeafonyが、クラウド上のMQTT Brokerに接続する際、ランダムなIDを生成しクライアントIDとする。IDは、LeafonyのLCDに表示する。
2. macOSでChromeを開き、クラウドのHIVE MQにクライアントIDを設定して接続する。
3. HIVE MQのTopicにLeafonyで設定したフォルダを登録し、以下のメッセージを設定。

メッセージ	サーボ可動角度(90度起点)	用途
1	110度→70度	バター
2	130度→50度	アイアン
3	180度→0度	ドライバー



遊び方：

1. 現地の人は、怪獣の位置を調整して、振りの強さを遠隔の友人に伝える。
2. 遠隔地の友人は、メッセージ（強さ）を設定。
3. 怪獣がMQTT経由のデータを受け、スイング。
遠隔でも一つのゲームを協力してやるので、なんとなく楽しい。

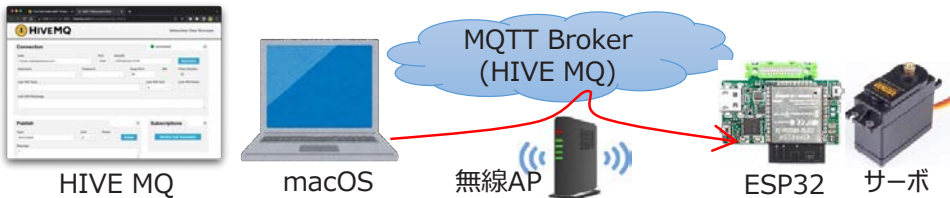

ハードウェア構成

- CPUコア：ESP32リーフ
- 通信I/F：Wi-Fi
- 電源：USB給電
- その他：LCDリーフ、29pin header、サーボ

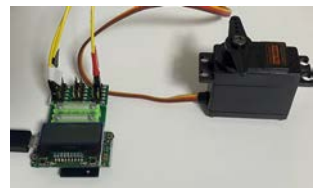

備考	MQTTとは： MQTT(Message Queueing Telemetry Transport)は、シンプル、軽量、省電力なプロトコル。
----	---

第2回ナノコン応用コンテスト 2021 最優秀賞 受賞作品

タイトル	大事な家族の異変に気付くことができるサービス「ONLYWAN!」	団体名	日本電子専門学校 JECreat
------	----------------------------------	-----	---------------------

用途	大事な家族の一人であるペットに対し、飼い主がペットの「いつもとちよと違かも！」に気づき、病気の早期発見につなげてもらえるためのサービスです。
----	--

概要・システム構成図

■ 概要

Leafony搭載の“With WAN 首輪”とDBサーバ、ONLY WANアプリから構成されます。首輪に着けられたLeafonyから体温と活動量のデータをサーバへ送信し、アプリから集計済みデータを取得できるようにしています。首輪の内側からセンサーにかけて銅板を巻き付け、体温をより正確に取れるようにしています。

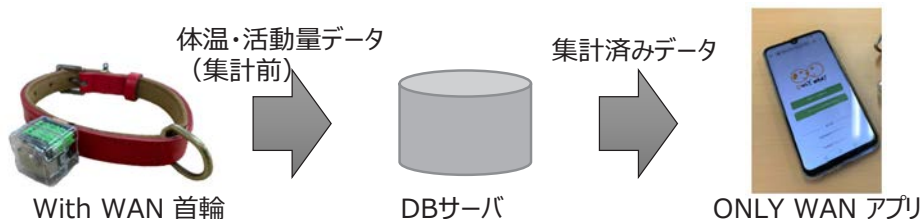

■ 画面イメージ

アプリの画面はデータを視覚化し、少しの体調変化にも気付けるよう工夫しています。過去の通院履歴やワクチン履歴も登録でき、病院での診察に役立てることができます。

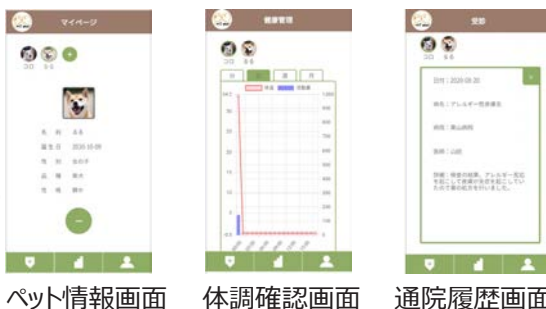

ハードウェア構成

- With WAN 首輪 (Leafony)
- CPUコア : AVR MCUリーフ
- 通信I/F : BLE Sugarリーフ
- 電源 : CR2032リーフ
- センサ : 4-Sensors(温度、加速度)

- DBサーバ
- Amazon EC2 (Amazon Linux2)
- DB : MySQL
- API : php + Laravel

- ONLY WAN アプリ
- HTML + CSS + JavaScript (vue.js)

備考	
----	--

第2回ナノコン応用コンテスト2021 優秀賞 受賞作品

タイトル	みまもりパパ	団体名	株式会社エイチアイ
------	--------	-----	-----------

用途	位置情報を用いたセキュアな小型低消費電力の見守りシステム
----	------------------------------

概要・システム構成図

子供や高齢者の行方不明事件は深刻な社会問題です。9歳以下の子供の行方不明は年間約1,200件、認知症を患った高齢者に至っては、年間約16,000件発生しています。こうした課題を解決するために、GPSセンサによる見守りシステムが各社より発売されています。しかし、低消費電力を実現すると共に、秘匿性の高い位置情報を十分なセキュリティを担保して、低フットプリント・限られたCPUリソースで扱うには課題があります。みまもりパパは、株式会社エイチアイが開発したexpist IoTとLeafonyを組み合わせた、セキュアな小型低消費電力の見守りシステムです。

主な機能：

1. 位置情報の把握
2. 小型軽量であり長時間利用可能
3. expist IoTとLTE-M Leafを利用したセキュアな通信



LTE-M Leaf

<h4>ハードウェア構成</h4> <p>Leafony構成 CPUコア：STM32L496VGT6(Cortex-M4) 通信I/F：LTE-M Leaf Ver.3</p>	<h4>その他</h4> <p>GPSセンサ:GP-20U7</p>
---	------------------------------------

備考 expist IoTとは「セキュアに」「確実に」「効率的に」届けるをコンセプトとしたIoT デバイス向け通信ソリューション。独自軽量プロトコルと、ネットワーク利用効率化により通信オーバーヘッド・トラフィックを抑制。IoT デバイスのセキュリティ担保に加えネットワーク運用コスト削減にも貢献します。

導入やご相談等、詳しくはこちらよりご連絡下さい。
<https://www.hicorp.co.jp/>

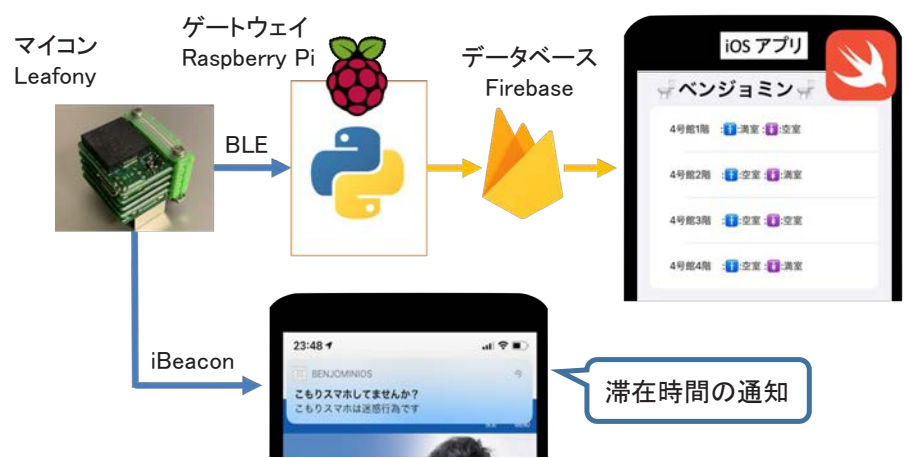
第2回ナノコン応用コンテスト2021 優秀賞 受賞作品

タイトル	ベンジョミン	団体名	愛知工業大学 内藤研究室
用途	<ul style="list-style-type: none"> • トイレの在室状況の把握 • 「こもりスマホ」という公共の個室トイレに必要以上に居座りスマートフォンなどを操作する迷惑行為の対策 		
概要・システム構成図	<ul style="list-style-type: none"> • Leafonyは人感センサーを利用しており、BLEでRaspberry Piと接続している • MACアドレスでLeafonyを識別していて、在室状況をRaspberry Piからデータベースに登録している • アプリでは在室状況をリアルタイムで表示できるようにしている • Leafonyは人感センサーの情報を発信したのちにiBeaconを発信する • アプリ側でiBeaconを受信したらFirebaseの入室時間と現在時間を比較し、設定した時間以上在室していた場合アプリから通知が出る <div style="text-align: center; margin-top: 20px;">  <p>The diagram illustrates the system architecture. On the left, a green PCB labeled 'マイコン Leafony' is connected via a blue arrow labeled 'BLE' to a Raspberry Pi box labeled 'ゲートウェイ Raspberry Pi'. The Raspberry Pi box contains the Python logo. A yellow arrow labeled 'データベース Firebase' points from the Raspberry Pi to a yellow Firebase logo. From the Firebase logo, a yellow arrow points to an 'iOS アプリ' (iOS app) interface. The app interface shows a list of restrooms: '4号館1階' (満室/空室), '4号館2階' (空室/満室), '4号館3階' (空室/空室), and '4号館4階' (空室/満室). Below this, a smartphone screen shows an iBeacon notification: '23:48 BENJOMINOS こもりスマホしてませんか? こもりスマホは迷惑行為です'. A blue callout box points to the notification with the text '滞在時間の通知'.</p> </div>		
ハードウェア構成	<p>CPUコア : AVR MCUリーフ 通信I/F : BLE Sugarリーフ 電源 : CR2032リーフ その他 : SP&PIRリーフ, USBリーフ</p>		
備考	<p>ベンジョミンの使用例 : https://youtu.be/p0hwn6DHe4k</p>		

第2回ナノコン応用コンテスト 2021 優秀賞 受賞作品

タイトル	手のひらサイズの ボタン式メジャー	団体名	(株)ジェイエスピー
------	----------------------	-----	------------

用途

昨今のコロナ禍の影響に着目し、家具/インテリア業界に焦点をあてた。巣ごもり需要・在宅勤務が追い風になり、コロナ禍の家具/インテリア市場規模は過去最高になっている。一人暮らしの場合、家具/インテリアを買い替える際に普通のメジャーを使用してサイズを計測することは容易ではない。そこで、老若男女問わず一人でも容易にサイズの計測をできる手のひらサイズのボタン式メジャーを開発した。LeafonyとAndroidアプリをBluetoothで接続し、計測したサイズの保存/参照/削除が可能になっている。

概要・システム構成図

計測に使用するメジャー本体と、計測値の記録に使用するAndroidアプリから構成されています。

計測には超音波センサを使用しており、計測ボタンを押すことで動作します。送信ボタンを押すと、計測値がAndroidアプリに送信され、計測値の記録が可能です。アプリとの通信はESP32に搭載されているBLEモジュールを使用しています。

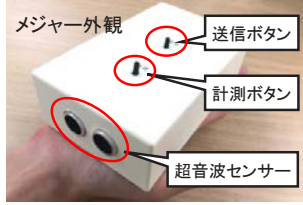
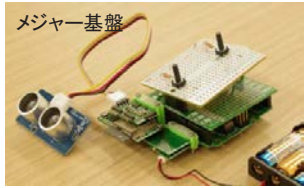

計測/計測値送信

計測値の記録

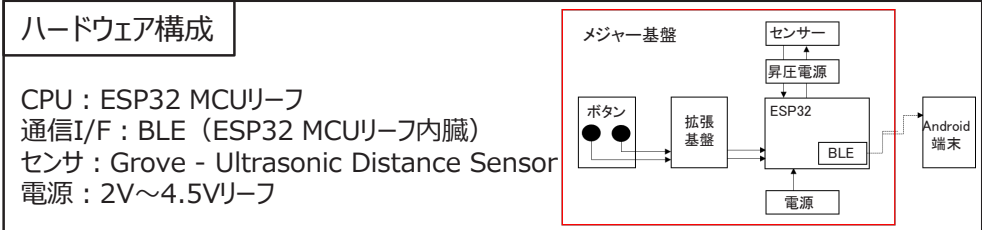

備考		株式会社ジェイエスピー https://www.jspnet.co.jp	
-----------	--	--	--

第2回ナコン応用コンテスト 2021 奨励賞 受賞作品

タイトル	トレーニング機器稼働率監視	団体名	株式会社エイチアイ
------	---------------	-----	-----------

用途	ナコンを用いて各種トレーニング機器の稼働を監視するシステム
----	-------------------------------

概要・システム構成図

トレーニングジムの機器は稼働状態の監視をされていないことが多く、利用者にとっては利用したい機器の混雑度が把握しづらい問題があります。この問題を解決するために、ナコンを用いて各種トレーニング機器の稼働を監視するシステムを構築します。

ナコンは親機であるRaspberry Piに識別子と加速度センサの情報を一定間隔で送信します。

Raspberry Piでは収集したセンシングデータに対して統計処理を行い、接続された各ナコンが稼働状態であるかどうかをDBに記録します。

Leafony
Raspberry Pi
Server (GoogleSpreadSheet)

<h3 style="margin: 0;">ハードウェア構成</h3>	<table style="width: 100%;"> <tr> <td style="width: 50%; vertical-align: top;"> <p>Leafony構成</p> <p>CPUコア : AP01 AVR MCU</p> <p>通信I/F : AC02 BLE Sugar</p> <p>電源 : AV01 CR2032</p> <p>その他 : AI01 4-Sensors 加速度センサ</p> </td> <td style="width: 50%; vertical-align: top;"> <p>その他</p> <p>Raspberry Pi</p> </td> </tr> </table>	<p>Leafony構成</p> <p>CPUコア : AP01 AVR MCU</p> <p>通信I/F : AC02 BLE Sugar</p> <p>電源 : AV01 CR2032</p> <p>その他 : AI01 4-Sensors 加速度センサ</p>	<p>その他</p> <p>Raspberry Pi</p>
<p>Leafony構成</p> <p>CPUコア : AP01 AVR MCU</p> <p>通信I/F : AC02 BLE Sugar</p> <p>電源 : AV01 CR2032</p> <p>その他 : AI01 4-Sensors 加速度センサ</p>	<p>その他</p> <p>Raspberry Pi</p>		

<h3 style="margin: 0;">備考</h3>	<p>株式会社エイチアイは組み込み機器向けソフトウェアを事業としており、様々な車両メーカー様に自社ソリューション及び高度な組み込み機器向け開発技術を提供しております。</p> <p style="text-align: center; margin-top: 10px;">導入やご相談等、詳しくはこちらよりご連絡下さい。 https://www.hicorp.co.jp/</p> <div style="text-align: right; margin-top: 10px;"> </div>
--------------------------------	--

第2回ナコン応用コンテスト 2021 奨励賞 受賞作品

タイトル	「ナコン」を用いた 在所者見守りシステム	団体名	日本電子専門学校 AIシステム科
用途	介護施設従業員の以下の要望をかなえることで日々の負担を軽減するシステム ・投薬や食事などのため在所者の居場所をすぐに知り探す手間を少なくしたい ・在所者が危険な場所に立ち上がったかどうかをすぐに知りたい ※在所者(ざいしょしゃ)：介護施設に入居されている方を指す介護現場で使われている用語		

概要・システム構成図

・処理の流れ

```

                graph TD
                Leafony[Leafony] -- ① --> RaspberryPi4[Raspberry Pi4]
                RaspberryPi4 -- ② --> Server[サーバー]
                Server -- ③ --> Staff[従業員のノートPC・スマホ]
                
```

・システム概観

■ : Leafony ■ : Raspberry Pi4

・従業員のノートPC・スマホ 表示画面

マップ情報：マーカー ● ● ●
で在所者位置を明示

在所者 information			
在所者ID : 0003	名前 : 佐藤さん	場所 : 階段付近	マーカー : ●
在所者ID : 0001	名前 : 植澤さん	場所 : 部屋2	マーカー : ●
在所者ID : 0002	名前 : 中島さん	場所 : 部屋1	マーカー : ●

在所者情報：危険な場所への立ち入りは **色付け** で警告

ハードウェア構成	CPUコア：AVR MCUリーフ 通信I/F：BLE Sugarリーフ 電源：CR2032リーフ その他：RaspberryPi4(距離情報収集用)、PCサーバー(サーブレット稼働用)
-----------------	---

備考	動作の様子はこちらの動画で公開中 https://www.youtube.com/watch?v=mZe9EjeqQEI	
-----------	---	--

ナノコン応用コンテスト 2020 最優秀賞 受賞作品

タイトル

傾斜3/1000

団体名

東海大学
地盤研究室チーム

用途

住宅の建築において、欠陥があった場合に買主と売主の間に係争問題が多く発生している現状があります。

タイトルの「傾斜3/1000」は、住宅の品質確保の促進に関する法律問題となる1mあたり3mmの傾斜を意味しており、角度にすると約0.17°となります。建設された住宅を常時監視し、傾斜の発生を検知することを目的に、Leafonyの加速度センサを用いて、このデバイスを開発しました。

概要・システム構成図

Leafonyのみでシステムを構築している。
Leafonyの高精度加速度センサーを利用して面（住宅）の傾斜角を定期的に計測し、インターネットを通してGoogleスプレッドシートに送り、遠隔地から常時監視するシステムを構築した。傾斜角は0.2°程度の精度で検出できることを確認している。



傾斜角計測



Wi-Fiルータ



インターネット



Google
スプレッドシート

ハードウェア構成

CPU : ESP32 MCU
通信I/F : Wi-Fi (ESP32 MCUリブ内蔵)
センサ : 加速度センサ (4-sensorsリブ)
電源 : 2V~4.5Vリブ

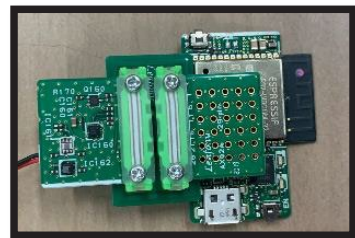

備考





ナノコン応用コンテスト 2020 優秀賞 受賞作品

タイトル	Bo : Song	団体名	奈良先端科学技術大学院大学 ユビキタスコンピューティングシステム研究室
------	-----------	-----	--

用途	<p>近年、高齢者の転倒予防や健康増進という観点から棒体操が注目を集めている。我々は、音楽を用いて棒体操実施者を支援するBo:Songシステムを実現した。提案するシステムは、棒体操の動きに合わせて音楽を再生することで、ユーザが楽しく正しいリズムで棒体操を実施することを誘導する。</p>
-----------	---

概要・システム構成図

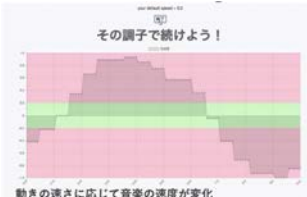
Bo:Songは、棒体操と音楽を組み合わせることでユーザを支援するシステムである。例えば、体操の速度が速い場合音楽のリズムを速くし、その人にとって正しい速度を誘導するといったものである。Bo:Songのシステム構成と実際の利用シーンを以下に示す。システムは、Leafonyブロックを埋め込んだセンシング棒と音楽やテキストによる反応を返すフィードバックアプリケーション（JavaScriptを使用）で構成される。センシング棒とフィードバックアプリはBluetooth通信によって相互に接続されている。フィードバックアプリは、センシング棒から送信される加速度データから、棒体操の反復リズムを推定し、そのリズムに合わせて音楽を再生する仕組みになっている。また、棒の角度から腕の高さを推定し、「腕が下がってきているよ」などの姿勢に関するフィードバックも提供する。

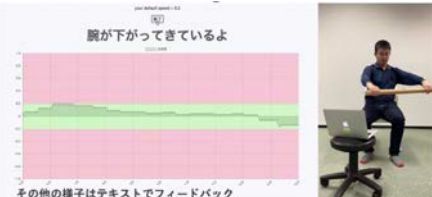
Bo:Songのシステム構成と実際の利用シーン	<div style="display: flex; justify-content: space-around;"> <div style="text-align: center;"> <p>棒体操 with Leafony</p>  <p>Leafonyで加速度データを測定</p> </div> <div style="text-align: center;"> <p>Bluetooth</p>  </div> <div style="text-align: center;"> <p>フィードバックシステム</p>  <p>JavaScript, HTMLを使用</p> </div> </div> <p style="text-align: center;">加速度データをJavaScriptで処理 音楽と画面でフィードバック</p>	
		

ハードウェア構成	センシング棒には、Basic Kit に含まれているAC02 BLE Sugar、AI01 4-Sensors、AV01 CR2032、AZ01 USB、AP01 AVR MCUを組み合わせたリーフォニー・ブロックを使用した。
-----------------	---

備考	研究室ホームページ : http://ubi-lab.naist.jp/
-----------	---



ナコン応用コンテスト 2020 優秀賞 受賞作品

タイトル	ナコンをフライトコントローラとしたドローン	団体名	株式会社 NTTドコモ
------	-----------------------	-----	----------------

用途	ドローンの姿勢制御 <ul style="list-style-type: none"> Leafony (ナコン) を利用してドローンの制御を行う。 Leafonyの小型、低消費電力といった特性がドローン開発に適しており、ドローンのフライトコントローラとして活用できる。
----	--

概要・システム構成図

ドローンの姿勢制御をLeafonyで行い、スマートフォン/タブレットでの遠隔操作を実現した。スマートフォン/タブレットのドローン制御のためのアプリケーションから、ドローンに搭載したLeafony にBLEでコマンドを送信する。Leafonyは、コマンドを受信するとドローンは受信したコマンド通りの操作を行う。ドローンは、本体に搭載した6軸センサの情報に元Leafonyにてブラシレスモータの制御を行い、姿勢制御を行う。

6軸センサのフィルタリングは、Madgwickフィルターを使うことでメモリの少ないLeafonyでも高精度のフィルタリングを実現した。ブラシレスモータはLiPoバッテリー、Leafonyと6軸センサはコイン電池から電源供給する。

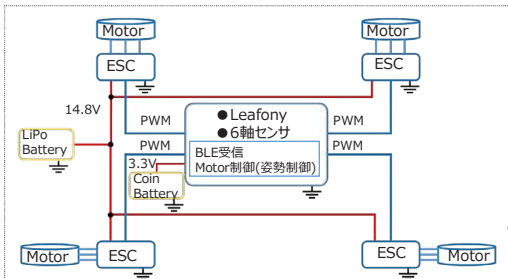



スマートフォン/
タブレット

ハードウェア構成

CPUコア : AVR MCU
 通信I/F : BLE Sugar
 センサ : MPU-6050(6軸センサ)
 電源 : コイン電池、LiPoバッテリー
 その他 : ブラシレスモータ、ESC、ドローンフレーム、プロペラ



備考

ドローンに搭載した、Leafonyやセンサ等は本体フレームに固定するための土台を3Dプリンタで作成し前後左右のバランスを均等になるようにした。今回は、大容量のバッテリーや大きいフレームを利用して開発したが、小型なLeafonyの特性を活かし、バッテリー、モータ、フレームをより小型・低量化することで総重量200g未満のドローンの実現も可能である。



ナノコン応用コンテスト 2020 優秀賞 受賞作品

タイトル	服薬管理&褒めシステムを考えよう！	団体名	たくろーどん
------	-------------------	-----	--------

用途	Leafony ESP32 Wi-Fi kit, SparkFun Simultaneous RFID Reader (M6E Nano)、RFIDアンテナ、RFIDタグ、そして、コミュニケーションロボット「 BOCCO 」を使用し、服薬管理そしてその服薬行為を褒めてくれるシステムを試作した。
-----------	--

概要・システム構成図

RFIDタグのついた薬をRFIDアンテナを仕込んだ台の上に置く。そして、これはRFIDリーダーによって10秒に1度センシングし、RFIDタグのついた薬がアンテナ上にあるか管理されている。そして、その薬がアンテナ上から取り出された時、RFIDリーダーがタグがなくなったことを判断し、そのタグIDをGoogle Apps Script (GAS) で書かれた簡易的なAPIにpostする。そして、Google Sheetsに取り出された時刻と薬の種類を記入する。タグIDと薬の名前の紐付けは、GAS上で行っています。さらに、BOCCO APIをつかってタグ取り出されたときに発話する(例:「お薬飲んだね、えらい!」)。



RFIDタグが付いた薬

取り出し



RFID Antenna



RFID Reader



Leafony ESP32 Wi-Fi Kit



BOCCO

RFIDタグの情報

Google Sheets / Google Apps Script: 服薬時間と薬を記録

BOCCOが発話: お薬飲んだね、えらい!





ハードウェア構成

- Leafony ESP32 Wi-Fi kit
- SparkFun Simultaneous RFID Reader
- RFIDアンテナ
- RFIDタグ
- コミュニケーションロボット「**BOCCO**」



備考	<p>小規模な在庫管理にも応用可能。 動作の様子はこちらの動画から確認できる。 https://youtu.be/oQ5Xx4rdnOY</p>	
-----------	---	---

ナノコン応用コンテスト 2020 奨励賞 受賞作品

タイトル	Showbox 靴箱出席確認システム	団体名	九州大学 荒川研究室
用途	大学の研究室のメンバの在不在の情報をリアルタイムに把握し、効率的に行動できるようにする。 <ul style="list-style-type: none"> • 在室頻度からメンバーの進捗状況を把握 • 直接話したい相手が研究室に来ているか把握 • 密を避ける行動 		
概要・システム構成図	靴を置くことで角度が変わる装置にLeafonyを設置し角度を算出。角度により外出と在室を判定。 <div style="display: flex; justify-content: space-around; align-items: center; margin-top: 10px;"> <div style="text-align: center;">  <p style="color: red; font-weight: bold; background-color: white; padding: 5px;">外出</p> </div> <div style="font-size: 2em; color: lightblue; opacity: 0.5;">➔</div> <div style="text-align: center;">  <p style="color: green; font-weight: bold; background-color: white; padding: 5px;">在室</p> </div> </div> <div style="margin-top: 20px; border: 1px dashed black; padding: 10px;"> <p style="text-align: center; font-size: 0.8em;">クライアント</p> <div style="display: flex; justify-content: space-between; align-items: center;"> <div style="border: 1px solid black; padding: 5px; text-align: center;">  <p style="font-size: 0.7em;">Raspberry PI</p> </div> <div style="text-align: center;"> <p style="font-size: 0.7em;">BLEで センサーデータを送信</p> </div> <div style="border: 1px solid black; padding: 5px; text-align: center;"> <p style="font-size: 0.7em;">データ格納</p> </div> <div style="text-align: center;"> <p style="font-size: 0.7em;">データベース</p>  <p style="font-size: 0.7em;">Googleシート</p> </div> </div> <div style="display: flex; justify-content: space-between; align-items: center; margin-top: 10px;"> <div style="border: 1px solid black; padding: 5px; text-align: center;"> <p style="font-weight: bold; font-size: 0.8em;">Vue.js Vuetsify</p> <ul style="list-style-type: none"> ● 入退室確認 ● ログ確認 ● ユーザ管理 </div> <div style="text-align: center;"> <p style="font-size: 0.7em;">サーバ</p> <div style="border: 1px solid black; padding: 5px; text-align: center;"> <p style="font-size: 0.7em;">node.js</p> </div> </div> <div style="border: 1px solid black; padding: 5px; text-align: center;"> <p style="font-size: 0.7em;">Google Apps Script</p> </div> </div> <div style="display: flex; justify-content: space-between; align-items: center; margin-top: 5px; font-size: 0.7em;"> <div style="width: 20%;"></div> <div style="width: 20%; text-align: center;">➔ API request</div> <div style="width: 20%; text-align: center;">➔ API response</div> <div style="width: 20%;"></div> </div> </div>		
ハードウェア構成	段ボールで作成した角度検出装置に、Leafony Basicキットに含まれる AP01 AVR MCU、AC02 BLE Sugar、AI01 4-Sensors、AV01 CR2032 を組み合わせたリーフォニー・ブロックを使用。		
備考	GitHubにてソースコードを公開中 https://github.com/Rtakaha/showbox_sample		

ナノコン応用コンテスト 2020 奨励賞 受賞作品

タイトル	Mrs.HotCoffee	団体名	九州大学 荒川研究室
------	---------------	-----	------------

用途	自動で珈琲が出来上がった事や備品の在庫状況を教えてくれるシステム <ul style="list-style-type: none"> ● 出来立て熱々の珈琲を飲みたい ● 珈琲が出来上がったことを共有したい ● 自動で備品の在庫を管理したい
----	--

概要・システム構成図



- 稼働時にコーヒーメーカー上部の温度が変化するものを想定
- コーヒーメーカー上部にLeafonyを設置
- 温度センサでコーヒーメーカーの温度変化を取得し珈琲の出来あがりを検知

※ 在庫管理はデータベースとメッセージツール間の情報で実現

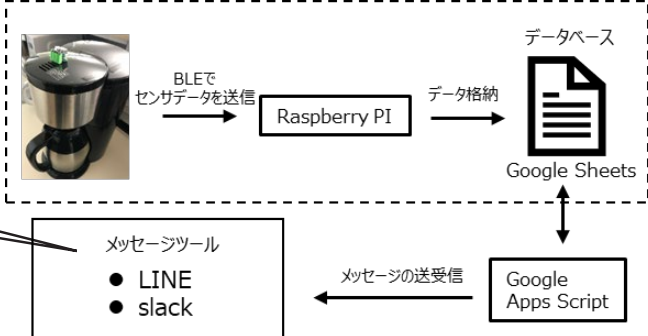

```

                graph LR
                CM[Coffee Maker] -- "BLEでセンサデータを送信" --> RP[Raspberry PI]
                RP -- "データ格納" --> GS[Google Sheets]
                GS <--> GAS[Google Apps Script]
                GAS -- "メッセージの送受信" --> MT[メッセージツール]
                subgraph MT [メッセージツール]
                L[● LINE]
                S[● slack]
                end
            
```

熱々の珈琲が入ったみたいです！

* 点線枠内は <https://github.com/Leafony/leafony-beacon> を参考にしました



ハードウェア構成	コーヒーメーカー上部にLeafony Basicキットに含まれるAP01 AVR MCU、AC02 BLE Sugar、AI01 4-Sensors、AV01 CR2032を組み合わせたリーフオーニー・ブロックを設置
----------	--

備考	
----	--

ナノコン应用コンテスト 2020 奨励賞 受賞作品

タイトル	ロストアラーマー	団体名	島根職業能力 開発短期大学校
------	----------	-----	-------------------

用途
 外出する際にロストアラーマーとスマートフォンとをBluetooth接続してもらい、子供が持ち運びしやすいぬいぐるみなどに組み込んでもらい、迷子防止用として使用してもらう。

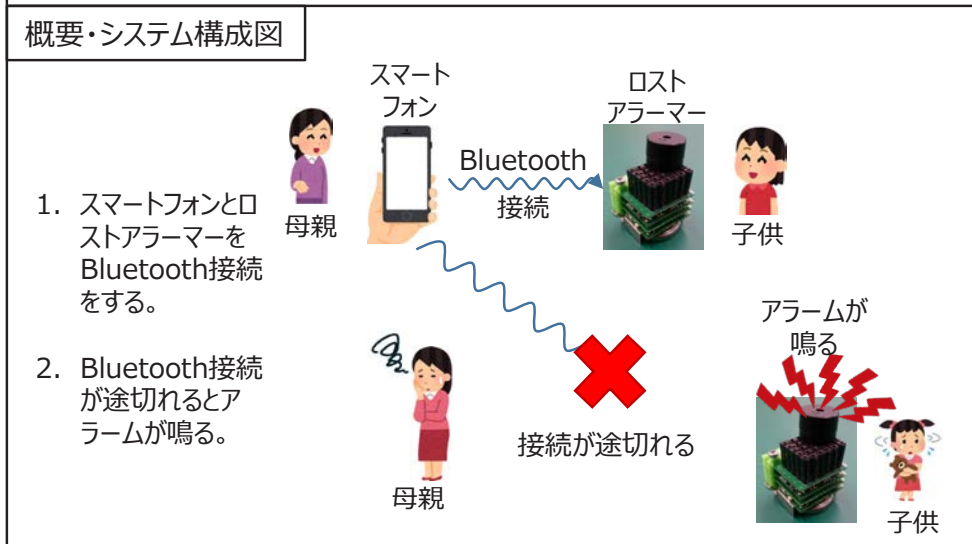

ハードウェア構成

CPUコア：AVR MCUリーフ
 通信I/F：BLE Sugarリーフ
 電源：CR2032リーフ
 その他：29 pinリーフ、Passive Buzzer

備考
 私たちは工夫した点として、子供に違和感なく喜んで持ってもらうためにぬいぐるみに組み込むことを考え、実際に子供に持ってもらった結果、喜んでもらえた。

2020 年度活用事例

タイトル	指紋認証デバイスを用いた Web決済デモシステム	団体名	株式会社USEN
------	--------------------------	-----	----------

用途	安全なネット決済の実現を目指し、Leafonyを用いた指紋認証デバイスによる本人確認を行った上で、ECサイトで決済を実行するデモシステム
----	--

概要・システム構成図

開発プラットフォームとしてifLink®を活用

The diagram illustrates the system flow: 1. A user (woman) interacts with the BISCADe™ device. 2. The device connects to an Android phone. 3. The phone sends data to an AWS server. 4. The server processes the data. 5. The server sends a completion signal to a laptop. 6. The laptop displays the completion message. Two QR codes are shown: 'ifLink®とは' and 'デモ動画'.

- ① IF「指紋認証デバイスで指紋が一致したら」THEN「決済を完了する」というルールをiflinkアプリがインストールされたAndroid端末に送信
- ② 指紋認証デバイスとAndroid端末をBLE接続し指紋認証実施
- ③ 指紋が一致したという結果をAndroid端末が受信し、THENモジュールを発動
- ④ 決済完了指示をサーバーに通信
- ⑤ 決済完了処理
- ⑥ サーバーから決済完了を受診し、画面に決済完了と表示

ハードウェア構成	<p>CPUコア : AVR MCUリーフ 通信I/F : BLE Sugarリーフ 電源 : CR2032リーフ その他 : 指紋センサーリーフ (試作品) セキュアエレメントリーフ (試作品)</p>	 BISCADe™デバイス
----------	--	--

備考	東芝インフラシステムズ(株)が試作開発した指紋認証デバイス(BISCADe™デバイス)は、デバイス内で指紋照合による本人確認を行い、その認証結果をBLE等でスマホなどのシステム側に通知できます。また、指紋情報を耐タンパ性の高いセキュアエレメントで保持しているため指紋情報の漏洩の心配もありません。
----	--

タイトル	ナノワイヤガスセンサを用いたウェアラブル呼気検出デバイス	団体名	慶應義塾大学 石黒研究室
------	------------------------------	-----	-----------------

用途

将来的にウェアラブルな端末で、呼気中の水素やアンモニア等様々な分子を検出し、それらの情報から人々の健康状態を測定するためのシステムを目指し、そのプロトタイプとして開発した。

概要・システム構成図

3種類の抵抗変化型ガスセンサの信号を読み取るアナログフロントエンドリーフを開発した。使用するセンサの種類で抵抗値が大きく異なるため、センサ切り替え時に自動でブリッジのバランスをとり、さらに、計装アンプ(IA)の利得やLDOの出力電圧の最適値設定を行ったうえで、測定が行われる。

開発したセンサフロントエンドリーフの構成は下記のとおりである。

- ・電源
- ・各種デジタルポテンショメータ,
スイッチの制御 (I2C通信)
- ・ADC,DACとの通信 (SPI通信)
- ・計装アンプ (IA)

取得したセンサデータは、BLE Sugarリーフを介して、タブレットに転送され、グラフ化される。

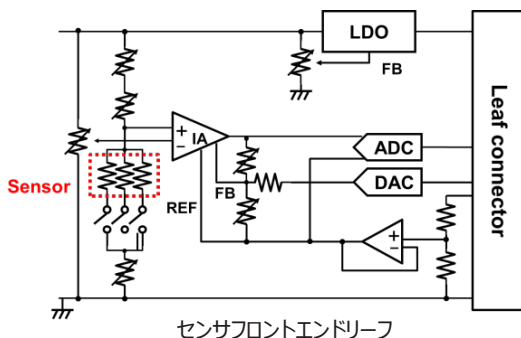

ハードウェア構成

CPUコア : AVR MCUリーフ
 通信I/F : BLE Sugarリーフ
 センサー : ガスセンサおよびAFEリーフ
 (独自開発)
 電源 : 2V~4.5Vリーフ



備考

ナノ構造を有する超低電力ガスセンサ素子はJST CRESTプロジェクトの一環として、東京大学 内田研究室、および九州大学 柳田研究室にて開発されたものを使用した。

2019年度活用事例

<p>タイトル</p>	<p>モノのIoT化からデータ計測を簡単化する 超小型マルチセンサボードSenStick</p>	<p>団体名</p>	<p>九州大学 荒川研究室</p>
<p>用途</p>	<p>SenStickは、8種類の代表的なセンサとBLE、リチャージャブルバッテリー、フラッシュメモリを搭載した超小型マルチセンサボードである。 身の回りのモノにセンサと通信機能がついたらどんなことができるのだろうかというPoCを誰もが簡単に試せるプラットフォームとして開発した。活用事例として、杖に装着して高齢者の歩行診断、体に複数装着して筋トレの支援、竹刀に装着して剣道のセンシング、頭部に装着して観光時の興味センシングなどがある。</p>		
<p>概要・システム構成図</p>			
<p>ハードウェア構成</p>	<p>CPUコア：Nordic nRF52 (Cortex-M4F) 通信I/F：BLE センサー：9軸、温湿度、気圧、照度、UV 電源：LiPo その他：データ記録用Flash (32Mb) 搭載</p>		
<p>備考</p>	<p>SenStickは、総務省SCOPE若手ICT研究者等育成研究費の支援によって開発されたものである。研究期間終了後、オープンソースとして、回路図やアプリケーションが公開されており、2017年には東京の企業から研究者向けに限定販売された。</p>		

タイトル	工作キット ブルドーザーの遠隔操作	団体名	富士通コネクテッドテクノロジー(株)
------	-------------------	-----	--------------------

用途	工作キット ブルドーザーの遠隔操作
----	-------------------

概要・システム構成図

工作キットのブルドーザーのモーター制御をArduinoのモーターシールドとLeafonyプラットフォーム(以下Leafony)で行い、スマートフォン(以下スマホ)を組み合わせることで遠隔操作を実現した。

ブルドーザーにスマホAを装着し、ブルドーザーの視点をカメラ画像としてストリーミング送信する。スマホBは、ストリーミング映像を確認しながら、ブルドーザーの操作をするアプリを実装した。スマホBの操作情報をスマホAにコマンド送信し、更にスマホAからLeafonyにBLEでコマンド送信する。スマホAB間通信にセルラー通信を使用し、遠隔操作を実現した。

また、USBホスト機能をサポートしているスマホAから、Leafonyとモーターシールドに電源を供給し、モーターの駆動部には9V角電池から給電する。

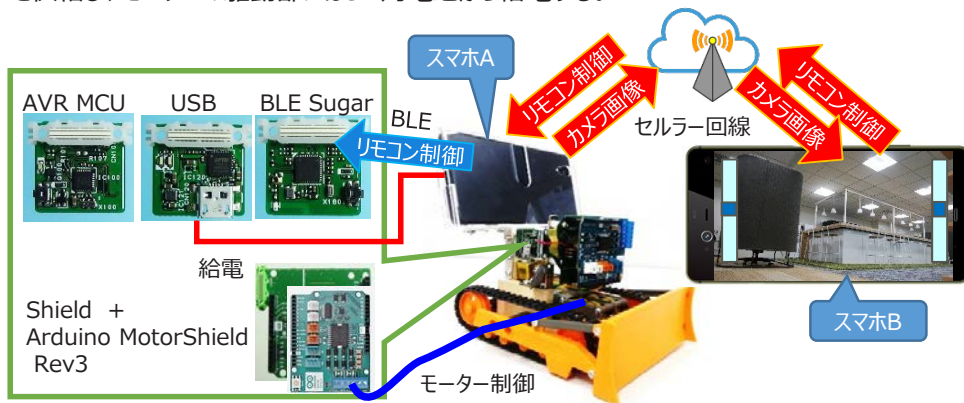

ハードウェア構成

- CPUコア： AVR MCUリーフ
- 通信I/F： BLE Sugarリーフ
- 電源： USBリーフ + スマートフォン
- その他： Shieldリーフ, Arduino MotorShield Rev3



備考

MotorShieldに搭載しているモータードライバは5Vで駆動するため、LeafonyにVBUSの供給が必要である。スマートフォンのUSBホスト機能(*)の代わりに、モバイルバッテリーから給電することも可能。スマートフォンはarrows NX F-01Kを使用した。
(*)USBホスト機能をサポートしているスマートフォンは一部の機種に限られる。



*MotorShieldの下のLeafony

2019 年度活用事例

タイトル	追跡トラッカーと振動警報IoTデバイス	団体名	株式会社 タブレイン
------	---------------------	-----	---------------

用途

GPS機能を持つ3G通信モジュール（HL8548-G）を搭載した3GIMと、加速度センサを搭載したArduino Zero互換機のIoTABボードとを組み合わせ、振動感知による追跡トラッカーを実現したもので、害獣罠に取り付けたり、盗難感知・追跡に利用できるコンパクトで省エネタイプのデバイスとなる。すでにイノシシの罠に組み込んだ製品が実用として稼働中。（3GIMおよびIoTABボードはタブレイン製品）
（参考資料： <http://tabrain.jp/data/tabrain-business.pdf>）

概要・システム構成図

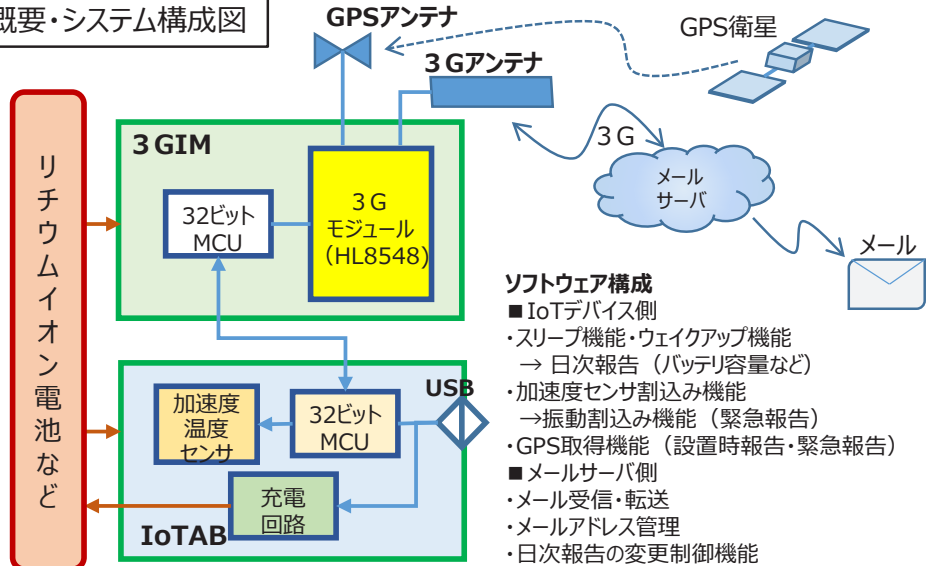

ハードウェア構成

CPUコア：SAMD21G18A
 通信I/F：3G通信（次LTE-M対応予定）
 センサ：GPS、加速度、温度他
 電源：バッテリー駆動
 （リチウムイオン・ニッケル水素等）
 その他：Arduino互換機ボード



ボードサイズ：3.5×2.5×1.5cm

備考

3GIM（又は4GIM）とIoTABボードを利用した事例は、これまで河川の水位監視デバイス（カメラや超音波距離センサ利用）や、積雪高観測デバイス（レーザ距離センサ利用）、農業用観測デバイス（CO₂センサなど利用）、その他Sigfoxと加速度センサを組み合わせた住宅保有耐力診断デバイスなどにも技術転用を行ってきている。新たにLPWA（LTE-M）版の通信モジュールとMCUボードを一体化したMGIM（3.5×2.5cm）の開発も着手。1枚のボードでアナログ・デジタル・シリアル通信（UART/I2C）などが制御できるLTE-M版となる。

2019年度活用事例

タイトル	LTE-Mに対応したIoTユニット	団体名	京セラ株式会社 コミュニケーションシステム研究開発部
------	-------------------	-----	-------------------------------

用途

センサーモードでは7つのセンサー（温度、湿度、気圧、照度、加速度、角速度、地磁気）による測定や内蔵GPSによる位置測位が可能であり単独で環境・状態の観測ができる。一方、モデムモードでは、UART接続したセンシング機器のデータをLTE-M通信を用いてクラウド等に送信することができ、汎用的なモデム通信機として利用できる。

概要・システム構成図

小型の筐体（約70 × 37 × 11 mm）にすべての部品を内蔵、リチウムイオン2次電池やアンテナを搭載することで単独で長時間使用できる構成とした。

センサーモード時、センサー制御や測定はController CPUで行われ、LTE-Mモジュールを通してクラウドに送信される。専用に開発されたダッシュボードを使い、データのグラフ化や解析、地図情報との連携ができる。

モデムモードでは、UARTで接続されたセンシング機器からのコマンド操作により、任意のクラウドやサーバーにデータを送信することができる。

主な構成要素

- ・LTE-Mモジュール
- ・Controller CPU
- ・リチウムイオン2次電池
- ・各種センサー
- ・内蔵アンテナ

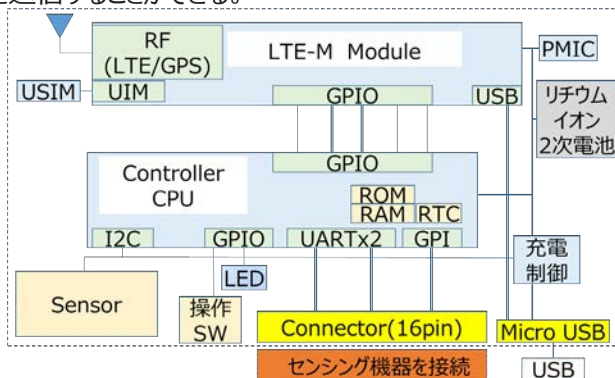

ハードウェア構成

Controller CPUコア： Arm Cortex-M4

通信モジュール：京セラ製LTE-Mモジュール

センサー：温度、湿度、気圧、照度、加速度、角速度、地磁気

測位：GPS、GLONASS

電源：リチウムイオン2次電池

外部接続：UART



サイズ：約70 × 37 × 11 mm

備考

詳細は、以下URLを参照

<https://www.kyocera.co.jp/prdct/telecom/office/iot/products/index.html>



3 Leafony の紹介

3.1 特長

<p>超小型</p>  <p>1円玉と同サイズ (2cm 角)</p>	<p>低消費電力</p>  <p>コイン電池でも 動作可能</p>	<p>簡単</p>  <p>組み立てやリーフの 製作が簡単</p>	<p>オープン</p>  <p>仕様書、回路図などの プログラミングも公開</p>
--	--	--	--

Leafony は、超小型・低消費電力の電子基板モジュール（リーフ）を組み合わせ、様々な IoT/CPS システムを創れるオープンイノベーション・プラットフォームを構築しています。これにより、省人化、ネット化、自動化のためのシステムやサービスの開発を大幅に効率化するなど、デジタル・トランスフォーメーションを加速します。

詳細は、こちらをご覧ください。 <https://trillion-node.org/>



公開リーフ（一部）



AP01 AVR MCU

プロセッサ
ATmega328P を使用
した 8bit MCU リーフ



AP03 STM32 MCU

プロセッサ
STM32L452RE シリーズを
使用した 32bit MCU リーフ

その他のリーフは、
以下からご覧頂けます。

[公開リーフ一覧](#)



3.2 活用事例

Web Bluetooth を使った IoT アプリ入門



このアプリは、Basic Kit 2 にプレインストールされています。Bluetooth LE を使って、スマートフォンやパソコンにセンサの情報を送信するほか、LED をコントロールすることが出来ます。スマートフォンやパソコン側の Web Bluetooth というアプリは、プラットフォームを問わず、インストール不要で、Bluetooth 接続が出来ます。

詳細は、以下をご覧ください。

・ Quick Start

<https://docs.leafony.com/docs/getting-started/>



・ Web Bluetooth を使った IoT アプリ入門

https://docs.leafony.com/docs/examples/advanced/1_p/basic/webbluetooth_iot/



3.3 トリリオンノード研究会の紹介

研究開発効率を向上させるオープンイノベーション・プラットフォームである「トリリオンノード・エンジン」を使って、IoT/CPS 市場の開拓・攻略に取り組む研究会です。トリリオンノード・エンジンの仕様が確定したものを「Leafony」と呼び、その最新情報をお伝えし、将来方向をご一緒に考えるとともに、応用例や関連企業の各種情報などを発表しています。ニーズサイドとシーズサイドのIoT/CPS 関連の企業や団体が集まっていますので、バリューチェーンが未だ出来上がっていない環境で、企業や団体のマッチングを、懇親会などで活発に行っています。

トリリオンノード・エンジン・プロジェクトが研究開発した Leafony を製造、販売する唯一の会社が、LEAFONY SYSTEMS 社です。LEAFONY SYSTEMS 社では、Kit の販売を行っており、下記サイトより購入可能です。

<https://shop.leafony.com/>



Leafony Kit



Basic Kit 2

Bluetooth LE、4つのセンサ、AVR マイコンとSTM32 マイコンを搭載。小型でコイン電池駆動可能な開発キットです。



ESP Wi-Fi Kit 2

Wi-Fi と Bluetooth LE 内蔵の ESP32-WROOM-32 を搭載した乾電池やリチウムバッテリーで駆動可能な開発キットです。



Extension Kit

開発キットと組み合わせで使える、人感センサやマイクなどを搭載したリーフキットです。

ナノコン ハンドブック 第6版 ～ 指先にのる小さなデバイスでIoTを始めよう! ～

<ナノコン応用推進 WG メンバー>

主査	利光 清	東芝インフラシステムズ株式会社
副主査	濱田 圭	富士通クライアントコンピューティング株式会社
オブザーバー	森 時彦	東京大学
メンバー	村山 隆志	LEAFONY SYSTEMS 株式会社
	長坂 満	NTT コミュニケーションズ株式会社
	光井 隆浩	スキルマネジメント協会
	高本 孝頼	株式会社タブレイン
	黒田 舞	東京大学
	山下 誠	株式会社東芝
	伊藤 健二	東芝テック株式会社
	大石 禎利	東芝テック株式会社
	南日 俊彦	東芝テック株式会社
	小熊 堅司	アリオン株式会社
	田島 俊宏	日本ノーベル株式会社
	山崎 徳和	公益財団法人日本無線協会
	保泉 浩之	株式会社光アルファクス
	森本 裕之	三菱電機株式会社

事務局 宮坂 敏樹 モバイルコンピューティング推進コンソーシアム

※ WG メンバーは 2025 年 3 月現在のメンバーです。

【MCPC について】

ワイヤレスデータ通信とコンピューティングシステム（モバイルシステム）の普及を促進するために、1997 年我が国を代表する移動体通信会社、コンピュータハードウェア / ソフトウェア会社、携帯電話、システムインテグレータなどにより組織化されました。現在、世界をリードするワイヤレステクノロジーで最先端の IoT・AI ソリューション追求し飛躍的發展を目指しており、そのための技術課題への対応、運用課題の調査・研究、開発の推進、標準化、相互接続性検証、普及啓発活動、人材育成などの活動を行っています。さらには、米国姉妹組織の USB-IF、Bluetooth SIG などと連携を図りながら、モバイル利活用の IoT・AI ソリューションの市場拡大と利用環境の高度化に務めています。

(2025 年 3 月現在 会員会社数 162 社)

※ナノコンは、MCPC がライセンスしている商標です。

※ Leafony は、Leafony Systems 社の商標です。

※ BISCAD E は、東芝インフラシステムズ株式会社の商標です。

※ LTE は、ETSI の商標です。

※その他社名および商品名は、それぞれ各社の登録商標または商標です。

[総務省後援] ワイヤレス IoT プランナー検定



https://www.mcpc-jp.org/wip-kentei/kentei_msg_kiso/

https://www.mcpc-jp.org/wip-kentei/kentei_cbt_kiso/

本検定資格制度はDX(デジタルトランスフォーメーション)導入の資格です。

企業、自治体、団体でDX推進の中核リーダーにIoT、5G、AIなどに関する基礎知識を認定します。

このたび、本検定のテキストを第3版に改訂いたしました。第3版では、最近、急速に注目を浴びている生成AIに関する記述を充実させ、その他にもGX(グリーントランスフォーメーション)、次世代のオール光ネットワーク、非地上系ネットワークなど新しい技術を取り込んでいます。

このテキストで、検定試験にチャレンジされてはいかがでしょうか！

DXを推進する MCPC



本冊子ダウンロード用2次元コード

https://www.mcpc-jp.org/pdf/nanoconhandbook6han_20250401.pdf

ナノコン ハンドブック 第6版

～ 指先にのる小さなデバイスでIoTを始めよう! ～

発行元 モバイルコンピューティング推進コンソーシアム (MCPC)

発行日 2025年3月(初版)

製作/編集 MCPC 技術委員会 ナノコン応用推進WG

問合わせ先 MCPC 事務局

〒105-0011 東京都港区芝公園3-5-12 長谷川グリーンビル2階

TEL : 03-5401-1935

FAX : 03-5401-1937

E-mail : office@mcpc-jp.org

URL : <https://www.mcpc-jp.org/>



本冊子の一部あるいは全部について、モバイルコンピューティング推進コンソーシアム (MCPC) から文書による承諾を得ることなしに、いかなる方法においても無断で複写・複製・転載することを禁じます。